

Självstängande Armatur



PRESTO®











Förord

PRESTO – Europas ledande tillverkare av tidsinställd självstängande armatur med 80 år av innovation, flertalet patent och internationella utmärkelser för såväl design som funktion. Armaturen är konstruerad och utprovad för användning i offentlig miljö och för att tåla omild behandling.

PRESTO – betyder god ekonomi och betydande vattenbesparing, även efter flera års intensiv användning. Det gör PRESTO till det självklara valet vid projektering av skolor, badanläggningar idrottshallar och fångvårdsanstalter.

"save water"



Tappventiler.....	4 – 7	
Tvättställsblandare.....	8 – 9	
Knä & Fotventiler.....	10 – 11	
Beröringsfria tappventiler & blandare.....	12 – 17	
Tvåldispensers.....	18 – 19	
Elektriska handtorkar.....	20	
Utloppspipar.....	21	
Självstängande vattenutkastare och vattenposter.....	22	
Duschanordningar.....	24 – 25	
Duschpaneler.....	26 – 27	
Duschventiler.....	28	
Duschpelare.....	29 – 30	
Duschhuvuden.....	31	
Duschtillbehör.....	32	
Väggenomföringar.....	34	
Fixturer för ventiler.....	35	
Urinalventiler.....	36 – 37	
WC spolventiler.....	38 – 39	
Kopplingar för spolventiler.....	40	
Tillbehör för spolventiler.....	41	
Spolrör för spolventiler.....	42	
Termostatblandare.....	43 – 45	
Reservdelar.....	48 – 62	
Index.....	63 – 65	



Tappventiler

Den nya generationen av PRESTO självstängande tappventiler och blandare kombinerar modern design med tillförlitlig teknologi.

- ◆ **Vattenförbrukning:**
en betydande minskning av vattenförbrukningen jämfört med traditionella ventiler.
- ◆ **Tillförlitlighet:**
tack vare en patenterad utformning av ventilkägglan som gör Prestoventilerna ytterst tillförlitliga och långlivade.
- ◆ **Mycket robust:**
samtliga Prestoventiler är utvecklade och testade för bruk i offentlig miljö med hög belastning och för att tåla omild behandling.
- ◆ **Enkelt montage och underhåll:**
samtliga Prestoventiler och blandare är enkla att montera och utföra service på.

Teknologi



Samtliga komponenter är korrosionsbeständiga och tillverkade i antikalkmaterial.

Mjukstängande för att minimera risken för slag i ledningar.

Möjlighet för installatören att justera ventilens flödeskapacitet i 4 olika positioner.

ANTI  **BLOCKING**

Nästan samtliga ventiler och blandare kan erhållas med antiblockeringsfunktion, d. v. s. system som förhindrar kontinuerligt flöde om tryckknappen avsiktligt spärras.

PRESTO tappventil med ca. 15 sek. spoltid. Anslutning G15.
Tappventilen levereras som standard med en kapacitet på 6 l/min vid 3 bar.
Kapaciteten kan justeras i 4 olika positioner. (*antiblockversionen kan även
erhållas med 5 sek. spoltid).



WS 64602 RSK 825 31 74

Blåmärkt

WS 64622 RSK 825 31 75

Rödmärkt

ANTI  BLOCKING

WS 64612* RSK 825 31 76

Blåmärkt

WS 64632* RSK 825 31 77

Rödmärkt

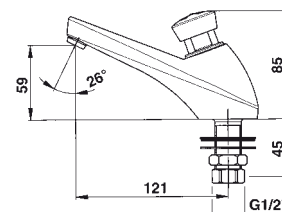

PRESTO tappventil för väggmontage med ca. 15 sek. spoltid.
Anslutning G15. Tappventilen levereras som standard med en
kapacitet på 6 l/min vid 3 bar. Kapaciteten kan justeras i 4 olika positioner.



WS 63000 RSK 825 31 79

Blåmärkt

WS 63020 RSK 825 31 80

Rödmärkt

ANTI  BLOCKING

WS 63100 RSK 825 31 81

Blåmärkt

WS 63120 RSK 825 31 82

Rödmärkt

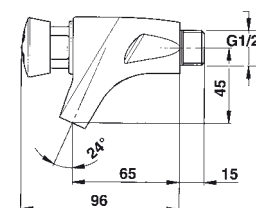

Som ovan, men med G15 gänga på utloppet.



WS 33500 RSK 825 31 22

Blåmärkt

WS 33520 RSK 825 31 30

Rödmärkt

ANTI  BLOCKING

WS 33501

Blåmärkt

WS 33521

Rödmärkt

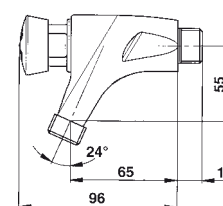

PRESTO tappventil hög modell med ca. 15 sek. spoltid. Anslutning G15.
Tappventilen levereras som standard med en kapacitet på 6 l/min vid 3 bar.
Kapaciteten kan justeras i 4 olika positioner.



WS 24001 RSK 825 31 71

Blåmärkt

WS 24021 RSK 825 31 89

Rödmärkt

ANTI  BLOCKING

WS 24012 RSK 825 31 72

Blåmärkt

WS 24032 RSK 825 31 73

Rödmärkt

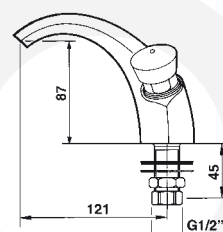

PRESTO tappventil med ca. 15 sek. spoltid. Anslutning G15. Tappventilen levereras som standard med en kapacitet på 6 l/min vid 3 bar. Kapaciteten kan justeras i 4 olika positioner. Lämplig att montera i äldreboende och daghem eftersom tappventilen är lättare att aktivera med spak.



ANTI  BLOCKING

WS 64651 RSK 825 31 78

Blåmärkt / Rödmärkt*

*Levereras med 2 färgmarkeringar.

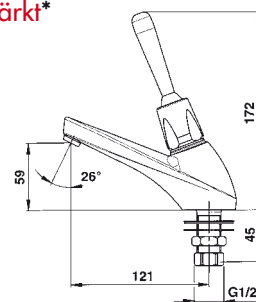

PRESTO tappventil för väggmontage med ca. 15 sek. spoltid. Anslutning G15. Tappventilen levereras som standard med en kapacitet på 6 l/min vid 3 bar. Kapaciteten kan justeras i 4 olika positioner. Lämplig att montera i äldreboende och daghem eftersom tappventilen är lättare att aktivera med spak.



ANTI  BLOCKING

WS 63910 RSK 825 31 83

Blåmärkt / Rödmärkt*

*Levereras med 2 färgmarkeringar.

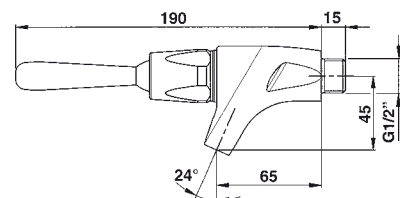

PRESTO tappventil med ca. 15 sek. spoltid. Anslutning G15. Tappventilen levereras som standard med en kapacitet på 6 l/min vid 3 bar. Kapaciteten kan justeras i 4 olika positioner.



WS 31815 RSK 825 31 84

Blåmärkt / Rödmärkt*

*Levereras med 2 färgmarkeringar.

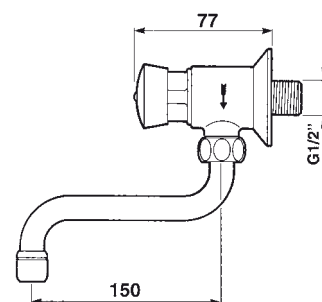

PRESTO tvättställsblandare med ca. 15 sek. spoltid. Anslutning G15. Inkl. föravstängningar och backventiler. Blandaren levereras som standard med en kapacitet på 6 l/min vid 3 bar. Kapaciteten kan justeras i 4 olika positioner.



WS 68931 RSK 812 17 77

ANTI  BLOCKING 

WS 68131 RSK 812 17 75

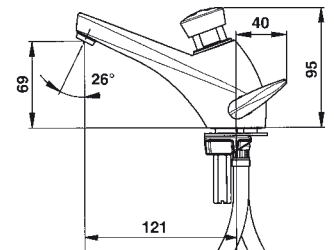

PRESTO tvättställsblandare med ca. 15 sek. spoltid. Anslutning G15. Inkl. föravstängningar och backventiler. Blandaren levereras som standard med en kapacitet på 6 l/min vid 3 bar. Kapaciteten kan justeras i 4 olika positioner. Lämplig att montera i äldreboende och daghem eftersom blandaren är lättare att aktivera med spak.



ANTI  BLOCKING 

WS 68232 RSK 812 16 85

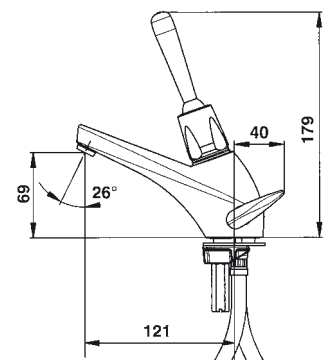

Samtliga komponenter är korrosionsbeständiga och tillverkade i antikalk material.



Mjukstängande för att minimera risken för slag i ledningar.

Temperaturvreden går att spärra i olika positioner.

Möjlighet att justera ventilens flödeskapacitet i 4 olika positioner.

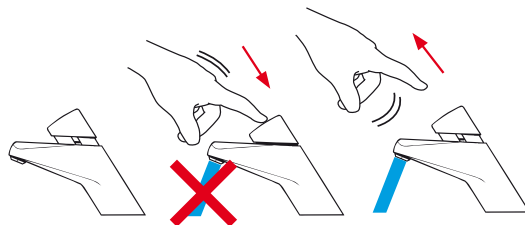

ANTI BLOCKING

PRESTO 4000S® och 2000S® är utrustade med antiblockerings funktion. D.v.s. system som förhindrar kontinuerligt flöde om tryckknappen avsiktligt spärras.

PRESTO tvättställsblandare s.k. skolmodell för utsatta miljöer med ca. 8 - 12 sek. spoltid.
Anslutning G15. Inkl. föravstängningar och backventiler.
Blandaren levereras som standard med en kapacitet på 6 l/min vid 3 bar.



ANTI BLOCKING

WS 28552 RSK 812 16 72

Temperaturredare av fkr. mässing.



ANTI BLOCKING

WS 28442 RSK 812 16 50

Temperaturredare av plast.

WS 90879

Nyckel för återmontering av överdel vid service.

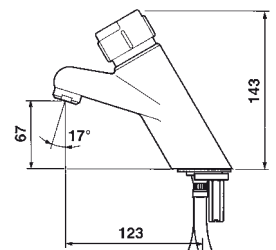

PRESTO tappventil med ca. 15 sek. spoltid. Anslutning G15.
Tappventilen levereras som standard med en kapacitet på 4 l/min vid 3 bar.
Kapaciteten och spoltiden kan justeras i 4 olika positioner.



WS 20000 RSK 825 31 31

Blåmärkt

WS 20002 RSK 825 31 32

Rödmärkt

ANTI  BLOCKING 

WS 20001 RSK 825 31 33

Blåmärkt

WS 20003 RSK 825 31 34

Rödmärkt

WS 90389 Servicenyckel för tappventil och blandare

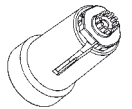
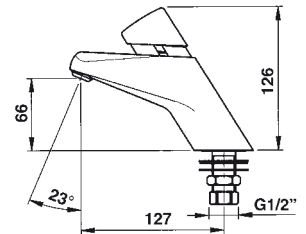

PRESTO tappventil med ca. 15 sek. spoltid. Anslutning G15.
Tappventilen levereras som standard med en kapacitet på 4 l/min vid 3 bar.
Kapaciteten och spoltiden kan justeras i 4 olika positioner.



WS 20100 RSK 825 31 35

Blåmärkt

WS 20102 RSK 825 31 36

Rödmärkt

ANTI  BLOCKING 

WS 20101 RSK 825 31 37

Blåmärkt

WS 20103 RSK 825 31 38

Rödmärkt

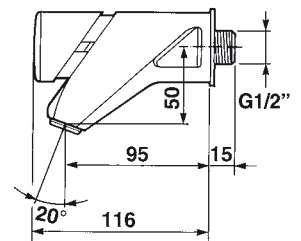

PRESTO tvättställsblandare med ca. 15 sek. spoltid. Anslutning G15.
Inkl. föravstängningar och backventiler. Blandaren levereras som standard
med en kapacitet på 4 l/min vid 3 bar. Kapaciteten och spoltiden kan
justeras i 4 olika positioner.



WS 20502 RSK 825 31 39

ANTI  BLOCKING 

WS 20503 RSK 825 31 40

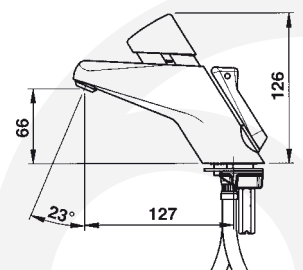



Knä & Fotventiler

PRESTO knäventil med ca. 15 sek. spoltid. Anslutning G15.
Knäventilen levereras som standard med en kapacitet på 6 l/min vid 3 bar.
Kapaciteten kan justeras i 4 olika positioner.

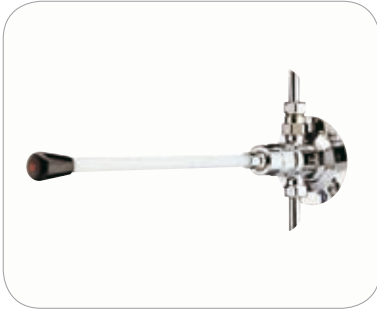

WS 31915	RSK 856 82 30	Längd = 390 mm
WS 31919	RSK 812 15 81	Längd = 520 mm
ANTI BLOCKING		
WS 31650	RSK 856 82 31	Längd = 390 mm
WS 31655	RSK 856 82 32	Längd = 520 mm

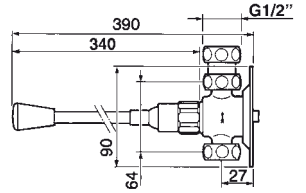

Tvättställsblandare, termostat med spak för knämanövrering, inkl. fast utloppspip.
Spoltid ca. 15 sek. Ansl. G15. exkl. silventil.

WS 28033	RSK 812 15 91
----------	---------------

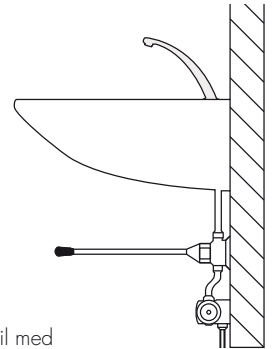

Skissen illustrerar knäventil med termostatblandare WS 28033.

PRESTO fotventil. Spolar så länge pedalen hålls nedtryckt.
Anslutning G15. Fotventilen levereras som standard med en kapacitet på 6 l/min vid 3 bar. Kapaciteten kan justeras i 4 olika positioner.



WS 23600	RSK 856 82 54
----------	---------------

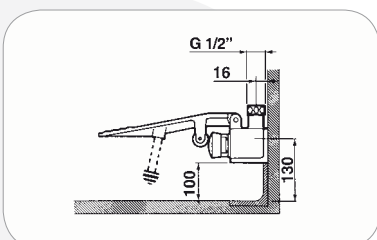
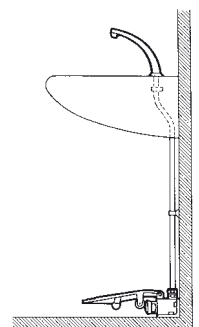

WS 90524	RSK 856 82 59
----------	---------------

Pedalstoppsförlängare.
Används när fotventilen monteras 100 mm från golv.

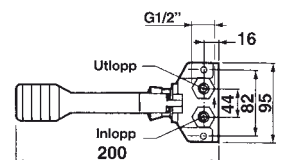
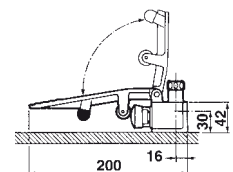

PRESTO fotventil. För kallt och tempererat vatten. Spolar så länge pedalen hålls nedtryckt. Anslutning G15. Fotventilen levereras som standard med en kapacitet på 6 l/min vid 3 bar. Kapaciteten kan justeras i 4 olika positioner. Varmvattnet bör begränsas, lämpligen med WS 9000-15 Ultramix termostatblandare.



WS 23630 RSK 856 82 57

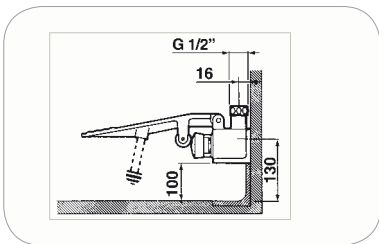
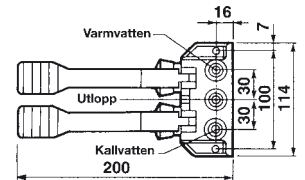

WS 90524 RSK 856 82 59

Pedalstoppsförlängare.
Används när fotventilen
monteras 100 mm från golvet.

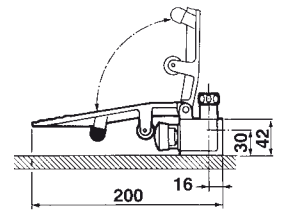

Utloppspipar se sidan 21.





PRESTO Elektrona

- Anslutning —————> G15, föravstängning med inbyggd backventil.
- Material —————> Förokromad mässing. Temperaturvred av plast.
- Arbetsstryck / temp. ———> 1 – 5 Bar. Max: 75°C
- Kapacitet —————> 6 l/min, flödesbegränsare.
- Kapsling —————> IP 65
- Drift —————> Nätdrift: 230/9 V, transformator 2,7 VA. Batteridrift: 6 V



Tydlig temperaturmarkering

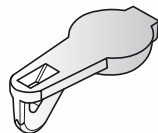

Reflektorlins för programmering.
Levereras med varje blandare/
tappventil.



Vid batteridrift, finns batteriet
monterat inuti blandaren/
tappventilen.

◆ 4 program: —förprogrammerade

Handavkänning
Kroppsavkänning (avståndet på detektorn ökas)
Fyllning. ex. hink.
Sjukhus. Detta program är avsett för sjukhusmiljö, vid ex. desinfektion av händer inför Op.

◆ 2 funktioner:

Rengöring av tvättställ. Blandaren stängs då av i 1 minut.



Rensfunktion. För att förhindra uppbyggnad av legionella bakterier i blandaren/
ventilen. Kan spolprogrammet aktiveras. Programmet aktiveras med hjälp av den
medföljande reflektorlinsen. Spoltid: 30 minuter.



PRESTO Elektrona IR-styrd tappventil, hög modell. För kallt eller tempererat vatten. Anslutning G15. Tappventilen levereras som standard med en kapacitet på 6 l/min vid 3 bar (flödesbegränsare).



WS 55000

RSK 812 17 43

Nätdrift

WS 55020

RSK 812 17 42

Batteridrift

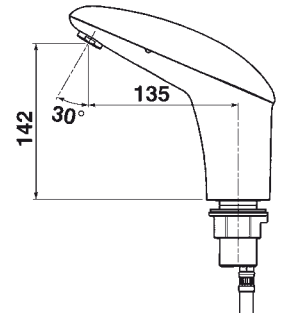

PRESTO Elektrona IR-styrd blandare, hög modell. Anslutning G15. Blandaren levereras som standard med en kapacitet på 6 l/min vid 3 bar (flödesbegränsare).



WS 55100

RSK 812 17 45

Nätdrift

WS 55120

RSK 812 17 44

Batteridrift

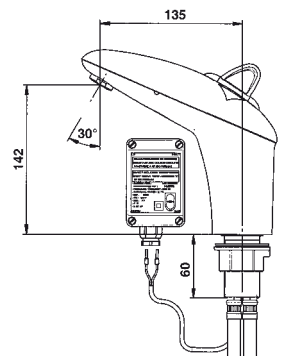

PRESTO Elektrona IR-styrd blandare. Anslutning G20. Blandaren levereras som standard med en kapacitet på 6 l/min vid 3 bar (flödesbegränsare).



WS 52354

RSK 812 17 93

Batteridrift

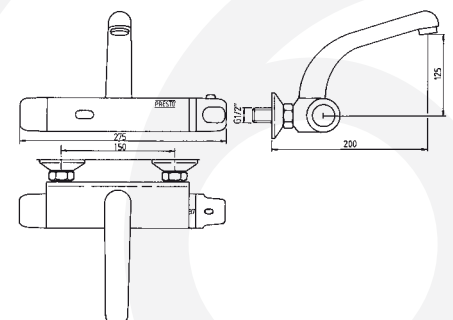



Volta & Elektronika beröringsfria armaturer



PRESTO Volta IR-styrd blandare. Anslutning G15. Blandaren levereras som standard med en kapacitet på 6 l/min vid 3 bar (flödesbegränsare). Samt ställbar hetvattenspär.

WS 55160	RSK 812 17 99	Batteridrift
WS 55163	RSK 812 17 88	Batteridrift, utan vred
WS 55150	RSK 812 17 89	Nät drift
WS 55151	RSK 812 17 90	Nät drift, utan vred

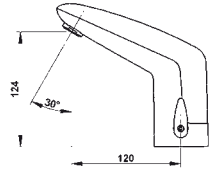

PRESTO Volta IR-styrd tappventil. Anslutning G15. Tappventilen levereras som standard med en kapacitet på 6 l/min vid 3 bar (flödesbegränsare).

WS 55060	RSK 812 17 91	Batteridrift
WS 55050	RSK 812 17 92	Nät drift

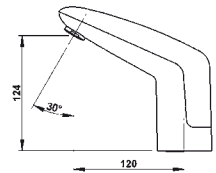

PRESTO Elektronika IR-styrd tvättställsblandare. Anslutning G15. Blandaren levereras som standard med en kapacitet på 6 l/min vid 3 bar (flödesbegränsare). IP 65.

WS 55130	RSK 812 18 09	Batteridrift
WS 55135		Nät drift

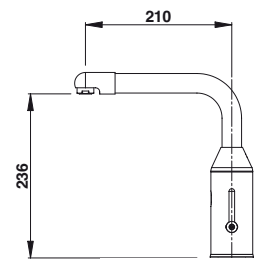

PRESTO Elektronika IR-styrd tvättställsblandare. Anslutning G15. Blandaren levereras som standard med en kapacitet på 6 l/min vid 3 bar (flödesbegränsare). IP 65.

WS 55132	RSK 812 18 10	Batteridrift
WS 55137		Nät drift

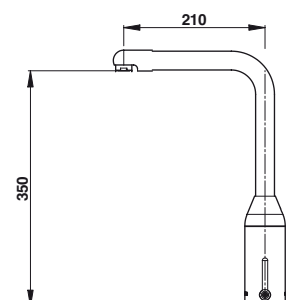



PRESTO Elektrona Sensao®

- Anslutning —————> G15, föravstängning med inbyggt filter.
Material —————> Mässing. Ytbehandling krom eller vit epoxy.
Arbetstryck / temp. ———> 1 – 5 Bar. Max: 75°C
Kapacitet —————> 6 l/min, flödesbegränsare.
Kapsling —————> IP 65
Drift —————> Nätdrift: 230/12 V, transformator 2,7 VA. Batteridrift: 6 V



Reflektorlins för programmering.
Levereras med varje tappventil.

◆ 4 program: —förprogrammerade

Handavkänning
Kroppsavkänning (avståndet på detektorn ökas)
Fyllning. ex. hink.
Sjukhus. Detta program är avsett för sjukhusmiljö, vid ex. desinfektion av händer inför Op.

◆ 2 funktioner:

Rengöring av tvättställ. Blandaren stängs då av i 1 minut.



Rensfunktion. För att förhindra uppbyggnad av legionellabakterie i blandaren/ventilen kan spolprogrammet aktiveras. Programmet aktiveras med hjälp av den medföljande reflektorlinsen. Spoltid: 30 minuter.



Elektrona beröringsfria tappventiler

PRESTO Elektrona Sensao IR-styrd tappventil. För infällning i vägg.
För kallt eller tempererat vatten. Anslutning G1/2. Tappventilen levereras
som standard med en kapacitet på 6 l/min vid 3 bar (flödesbegränsare).



Batteridrift 6 V lithium.

WS 55250	RSK 812 17 56	Mattkrom	Std pip
WS 55240	RSK 812 17 54	Vit	Std pip
WS 55255	RSK 812 17 57	Mattkrom	Hög pip
WS 55245	RSK 812 17 55	Vit	Hög pip

Nät drift 230/12 V AC

WS 55210	RSK 812 17 60	Mattkrom	Std pip
WS 55200	RSK 812 17 58	Vit	Std pip
WS 55215	RSK 812 17 61	Mattkrom	Hög pip
WS 55205	RSK 812 17 59	Vit	Hög pip

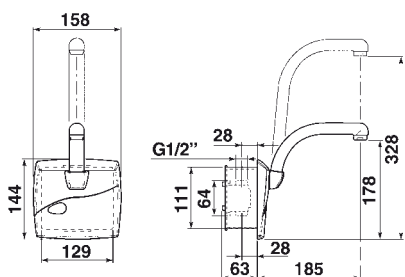

PRESTO Elektrona Sensao IR-styrd tappventil. För utanpåliggande montage.
För kallt eller tempererat vatten. Anslutning G1/2. Tappventilen levereras
standard med en kapacitet på 6 l/min vid 3 bar (flödesbegränsare).



Batteridrift 6 V lithium.

WS 55230	RSK 812 17 64	Mattkrom	Std pip
WS 55220	RSK 812 17 62	Vit	Std pip
WS 55235	RSK 812 17 65	Mattkrom	Hög pip
WS 55225	RSK 812 17 63	Vit	Hög pip

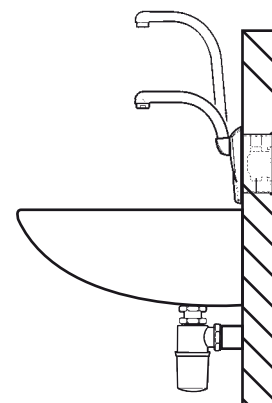
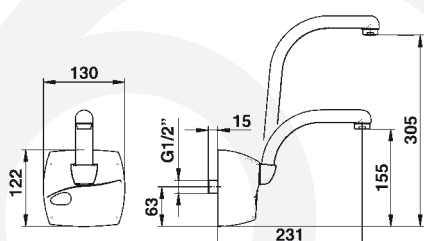

Elektrona beröringsfria tappventiler



PRESTO Elektrona IR-styrd tappventil. Anslutning G15. Tappventilen levereras som standard med en kapacitet på 6 l/min vid 3 bar (flödesbegränsare). IP65.



Nätdrift 230 V AC/7 V DC.

WS 55450

Batteridrift 6 V CRP2.

WS 55451

Krom

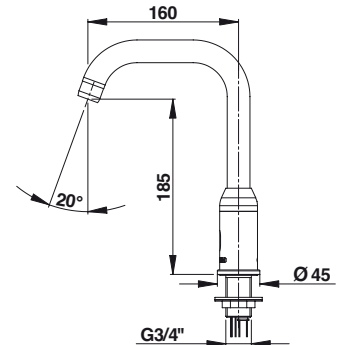

Krom

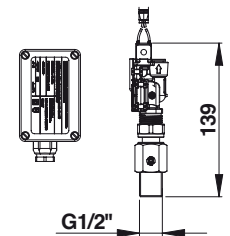

PRESTO Elektrona IR-styrd tappventil för väggmontage. Anslutning G15. Tappventilen levereras som standard med en kapacitet på 6 l/min vid 3 bar (flödesbegränsare). IP65.



Nätdrift 230 V AC/7 V DC.

WS 55460

Batteridrift 6 V CRP2.

WS 55461

Krom

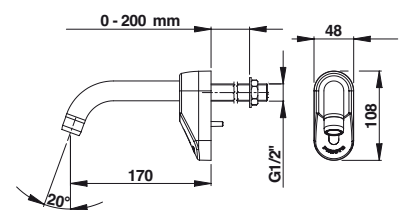

Krom

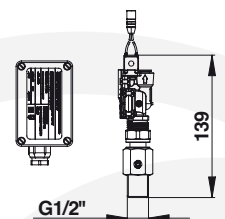



Tvåldispenser för bänkmontage. Anslutning G15.

WS 37601 RSK 801 82 24

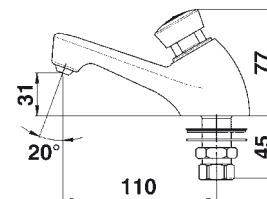

Tvåldispenser för väggmontage. Anslutning G10.

WS 37100 RSK 801 82 21

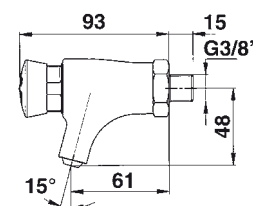

Tvåldispenser för bänkmontage. Anslutning G15.

WS 37906 RSK 801 82 22

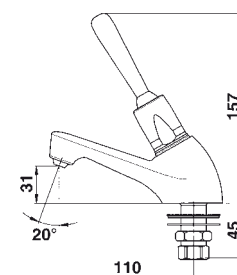

Tvåldispenser för väggmontage. Anslutning G10.

WS 37910 RSK 801 82 23

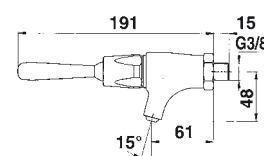

Tvåldispenser för bänkmontage inkl. behållare.

WS 70633 RSK 801 82 64

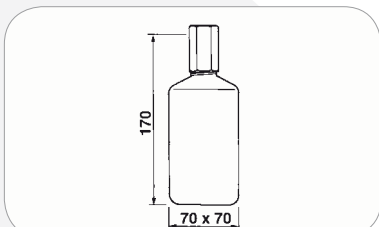
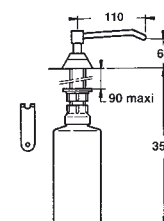

Behållare för tvåldispenser.

WS 37930 RSK 801 81 92

0,5 l m backventil

WS 37921 RSK 801 81 91

1,0 l m backventil



Tvåldispenser för väggmontage. Med integrerad 1,2 l behållare. Inspektionsfönster i fronten samt nyckellås.

WS 70631 RSK 801 82 66 ABS plast

WS 70632 RSK 801 82 65 Rostfritt stål

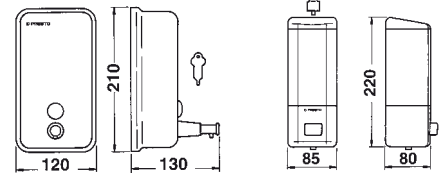

Beröringsfri tvåldispenser för väggmontage. Med integrerad 0,95 l behållare. Inspektionsfönster i fronten samt nyckellås. Drift: 1,5 V batteri.

WS 70630 RSK 801 82 67 ABS plast

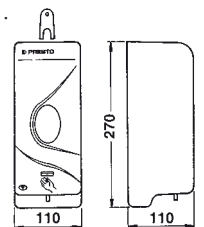



Elektriska handtorkar



PRESTO automatisk handtork med skyddskåpa av rostfri stålplåt.
230 V / 50 Hz - 1800 W

WS 60359 RSK 894 19 06

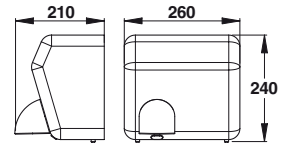

PRESTO automatisk handtork med skyddskåpa av ABS-plast.
230 V / 50 Hz - 1800 W

WS 60360 RSK 894 19 07

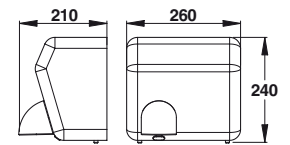

PRESTO automatisk handtork med skyddskåpa av ABS-plast.
230 V / 50 Hz - 1800 W

WS 60358 RSK 894 19 05

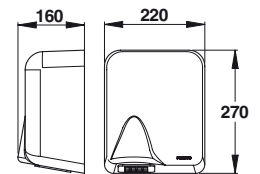

PRESTO automatisk handtork med skyddskåpa av pulverlackerad aluminium. 230 V / 50 Hz - 2000 W

WS 70629 RSK 894 19 25

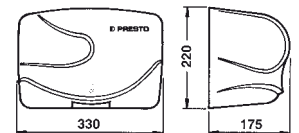

PRESTO automatisk handtork med skyddskåpa av ABS-plast.
230 V / 50 Hz - 1800 W

WS 70637 RSK 894 19 17

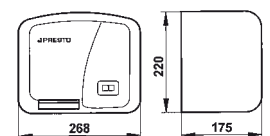



Utloppspip med strålsamlare och väggbricka. Anslutning G15.

WS 30900 RSK 854 98 23 utv.gg.

WS 30903 RSK 854 98 24 inv.gg.

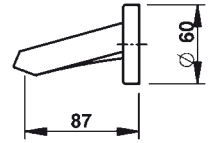

Utloppspip med strålsamlare och väggbricka. Anslutning G15.

WS 30620 RSK 854 98 21 inv.gg.

WS 30621 RSK 854 98 22 utv.gg.

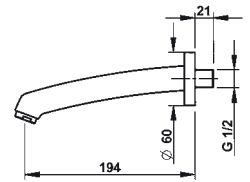

Utloppspip \varnothing 26 mm med perlator och väggbricka. Anslutning G15.

WS 30311 RSK 854 98 19 inv.gg. L1 = 120 mm

WS 30315 RSK 854 98 20 utv.gg. L1 = 200 mm

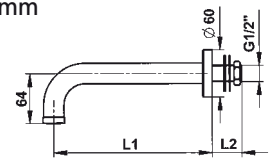

Utloppspip med perlator. Anslutning G15. utv.gg.

WS 3217-15 RSK 854 98 01 Fixerad.

WS 33202 RSK 854 98 02 Svängbar 120°.

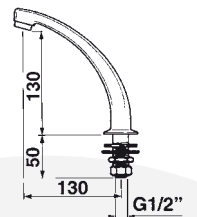



Självstängande utkastare

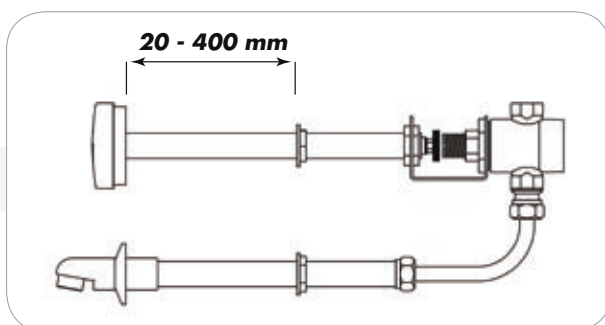
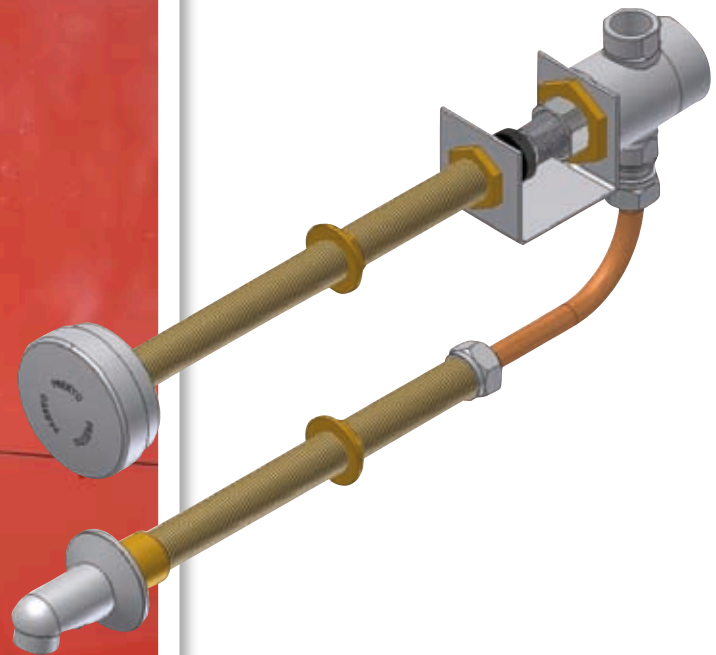
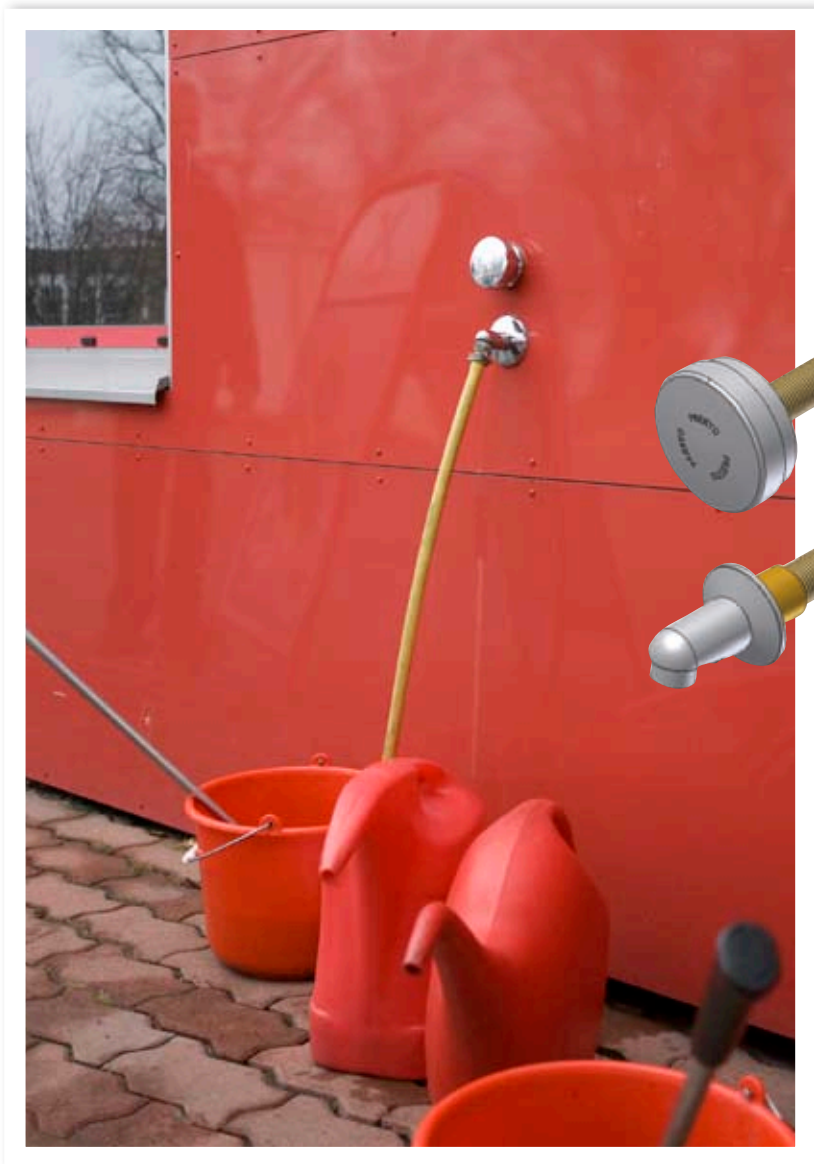

PRESTO vattenukastare för frostfritt montage, levereras som standard direktstängande*. Anslutning G15 inv.gg. Väggtjocklek: 20 - 400 mm, kan även levereras för andra vägg tjocklekar.

WS 38030 RSK 812 15 84

*Vattenukastaren kan även levereras med spoltid och antiblockfunktion.



Vattenpost med inbyggd PRESTO självstängande ventil och kort utloppspip. Anslutning G15. Tillverkad av rostfri stålplåt.

WS 410200

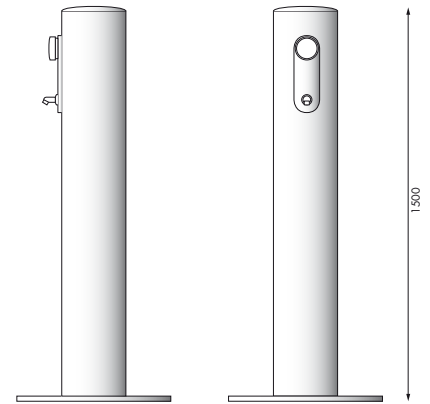

Vattenpost med PRESTO självstängande tappventil med eller utan slanganslutning. Tillverkad av rostfri stålplåt.

För val av tappventil se sidorna 5, 6 och 9.

WS 410100

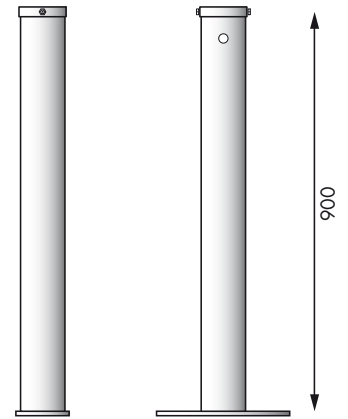

Som ovan men med slanghylla.

WS 410101

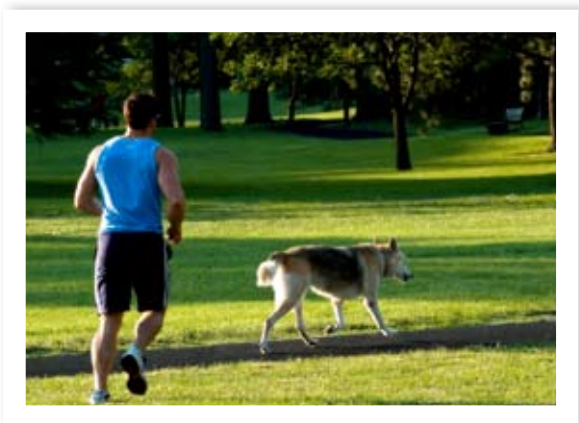
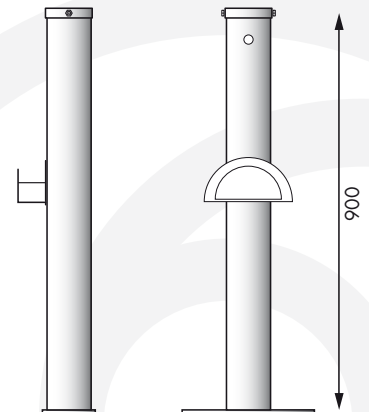



DL 400 S[®] – 300 S[®] LINE

Vattenbesparing

Med DL 400 S[®] serien erhålls en betydande vattenbesparing, jämfört med traditionella duschanordningar.

Tillförlitlighet

PRESTO DL 400 S[®] serien har en patenterad utformning av ventilkägglan, som gör Presto ventilerna ytterst tillförlitliga. Samtliga Prestoventiler har en självrensande funktion.

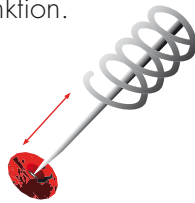

Antivandalism

PRESTO duschanordningar är utvecklade och testade för bruk i offentlig miljö med hög belastning och för att tåla omild behandling.

S[®] PRESTO[®] Antiblockeringssystem

System som förhindrar kontinuerligt flöde om ventilen avsiktligt spärras.

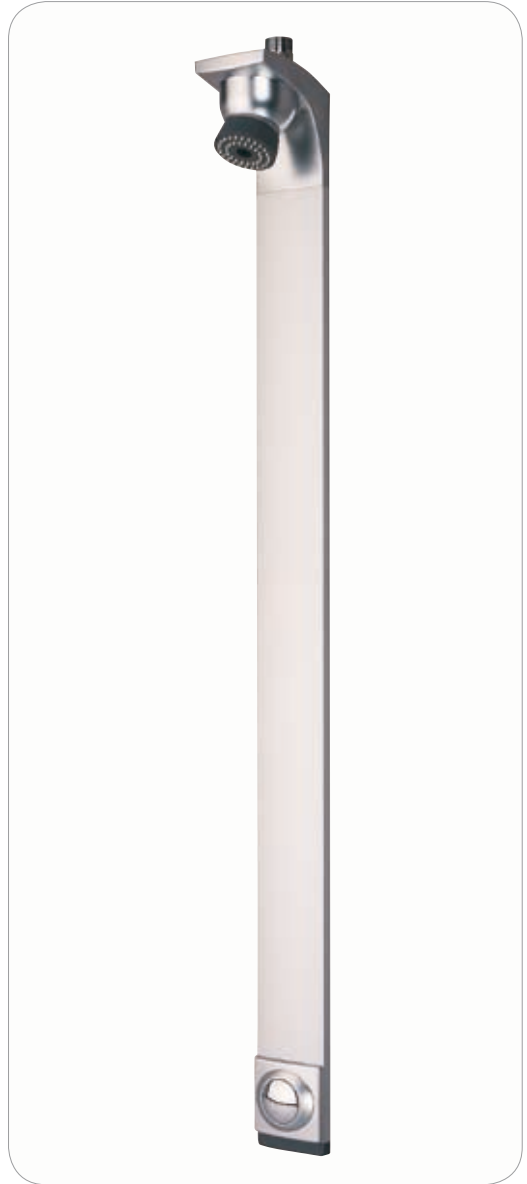
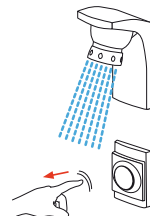



PRESTO duschanordning För tempererat eller kallt vatten. 30 sek. spoltid.
Anslutning G20. Inkl. föravstängning och backventil.
Kapacitet: 10 l/min vid 3 bar, flödesbegränsare.



A

ANTI BLOCKING

WS 27100 RSK 812 51 81

Mattkrom

WS 27102 RSK 812 51 82

Vit

B

ANTI BLOCKING

WS 27104 RSK 812 51 83

Mattkrom

WS 27106 RSK 812 51 84

Vit

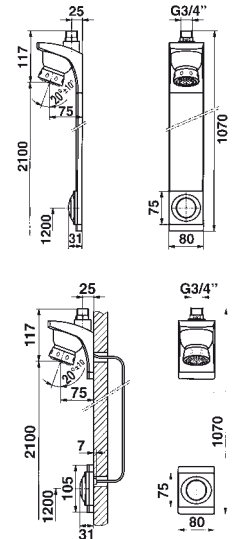

ULTRAMIX termostatblandare.

1 - 4 Duschplattor

WS 91-2056 RSK 839 01 71

56 l/min 3 bar

1 - 6 Duschplattor

WS 92-2080 RSK 839 01 72

80 l/min 3 bar



A

ANTI BLOCKING

WS 27110 RSK 812 51 85

Mattkrom

B

ANTI BLOCKING

WS 27112 RSK 812 51 86

Mattkrom

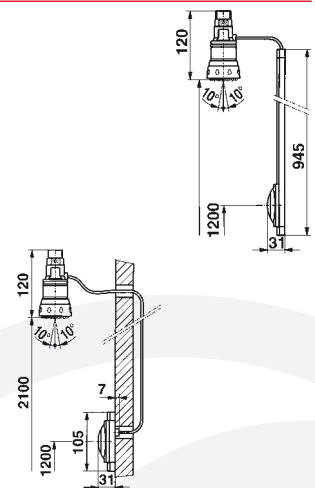

ANTI BLOCKING

WS 27200 RSK 812 51 90

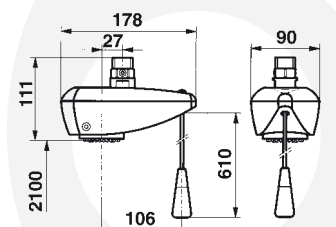



PRESTO duschpaneler



PRESTO duschpanel av rostfri stålplåt med inbyggd självstängande duschblandare. Levereras med kort duschhuvud. Anslutning klämring 15 mm. Spoltid ca.30 sek.

WS 35960 **RSK 812 16 13**

m. ratt av svart plast

WS 35860 **RSK 812 16 04**

m. ratt av fkr. mässing



PRESTO duschpanel kan även tillverkas efter kundens specifikationer.



PRESTO duschpanel av rostfri stålplåt med inbyggd självstängande duschblandare. Samt med omkastare, slang 1,5 m och handdusch. Levereras med kort duschhuvud. Anslutning klämring 15 mm. Spoltid ca.30 sek.

WS 35961 **RSK 812 16 11**

m. ratt av svart plast

WS 35861 **RSK 812 16 05**

m. ratt av fkr. mässing



PRESTO duschpanel kan även tillverkas efter kundens specifikationer.

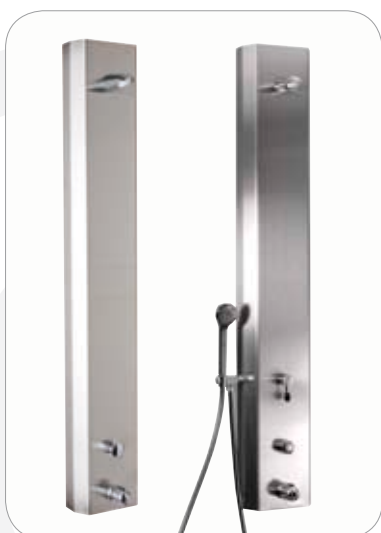

PRESTO duschpanel av rostfri stålplåt med inbyggd termostatblandare och duschventil med justerbar flödeskapacitet. Levereras med kort duschhuvud. Anslutning G15. Spoltid ca.30 sek.

WS 38965 **RSK 812 16 73**

WS 38966 **RSK 812 16 74**

Med handdusch, slang och omkastare

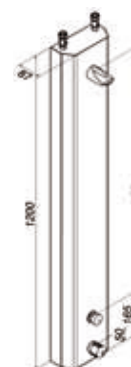

PRESTO duschpanel kan även tillverkas efter kundens specifikationer.



PRESTO duschpanel av pulverlackerad aluminium med inbyggd självstängande duschblandare. Levereras med kort duschhuvud. Anslutning klämring 15mm. Spoltid ca.30 sek.

WS 35150 RSK 812 16 81

WS 35160 RSK 812 16 83

Dito men med temperaturratt av förkromad mässing



PRESTO duschpanel av pulverlackerad aluminium med inbyggd självstängande duschblandare. Levereras med kort duschhuvud samt omkastare med handdusch och slang 1,5 m. Anslutning klämring 15 mm. Spoltid ca.30 sek.

WS 35151 RSK 812 16 82

WS 35161 RSK 812 16 84

Dito men med temperaturratt av förkromad mässing.





PRESTO duschventiler



PRESTO duschventil för montage direkt på termostatblandare.
Spoltid ca.30 sek., reglerbar flödeskapacitet.

WS 38910-10 **RSK 812 16 59**
Anslutning G15 inv.gg x lekande mutter G15 utv.gg.

WS 38610 **RSK 812 52 90**
Dito men med stor tryckknapp.

WS 38910 **RSK 812 52 96**
Anslutning G15 inv.gg.



PRESTO duschventil
Spoltid ca.30 sek., reglerbar flödeskapacitet.
Anslutning G20 utv.gg.

WS 38600 **RSK 812 52 89**



PRESTO duschventil
Spoltid ca.30 sek., reglerbar flödeskapacitet.
Anslutning G20 utv.gg.

WS 38000 **RSK 812 52 88**





PRESTO duschpelare, 4st duschplatser med inbyggda självstängande duschventiler. Anslutning G20. Spoltid ca.30 sek.

WS 29910 RSK 812 16 61

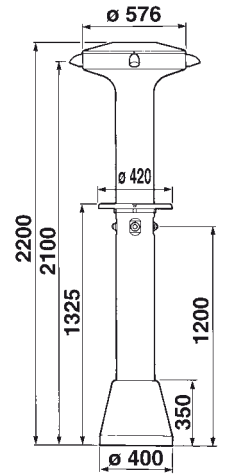

PRESTO duschpelare med inbyggda självstängande duschventiler. Anslutning G20. Spoltid ca.30 sek. 1 – 4 duschplatser.

WS 29930 RSK 812 18 00

Med 1 st duschplats

WS 29931 RSK 812 18 01

Med 2 st duschplatser

WS 29932 RSK 812 18 02

Med 3 st duschplatser

WS 29933 RSK 812 18 03

Med 4 st duschplatser

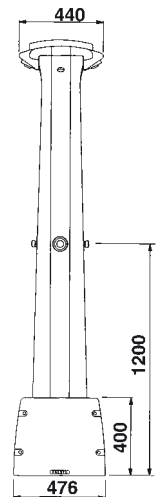

PRESTO duschpelare med inbyggda självstängande duschventiler. Anslutning G20. Spoltid ca.30 sek.

WS 29940 RSK 812 18 04

Med 1 st duschplats

WS 29941 RSK 812 18 05

Med 2 st duschplatser

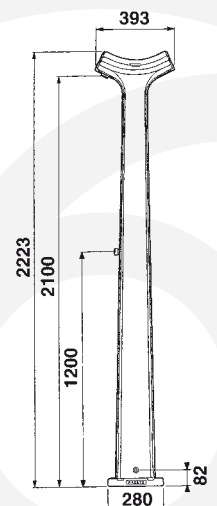



PRESTO duschpelare



PRESTO duschpelare kan anpassas till olika behov som t.ex. handikappanpassning med lättmanövrerad duschventil och duschgarnityr nedflyttat till lättåtkomlig höjd eller med extra tappventil för fyllning av dricksflaskor.



Mycket robust: samtliga PRESTO duschpelare är utvecklade och testade för bruk i offentlig miljö med hög belastning för att tåla omild behandling.

Enkelt montage och underhåll: samtliga Prestoventiler och blandare är enkla att montera och utföra service på.

Vattenförbrukning: en betydande minskning av vattenförbrukning jämfört med traditionella ventiler.

Tillförlitlighet: tack vare en patenterad utformning av ventilkägglan som gör Prestoventilerna ytterst tillförlitliga.





PRESTO duschhuvud med kullad. Anslutning G15.

WS 90134 RSK 812 17 98

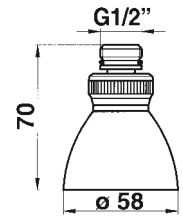

PRESTO duschhuvud med kullad, inkl. duscharm. Anslutning G15.

WS 29300 RSK 812 16 51

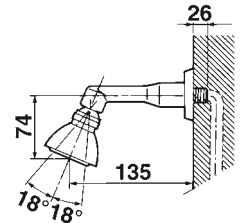

PRESTO duschhuvud med justerbar duschsil. Anslutning G15.

WS 29110 RSK 812 17 95

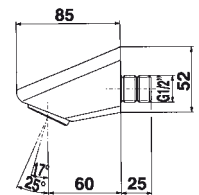

PRESTO duschhuvud med fast duschsil. Anslutning G15.

WS 29301 RSK 818 06 01

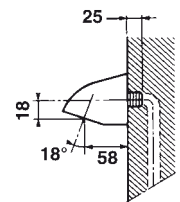

PRESTO duschhuvud med fast duschsil. Anslutning G15.

WS 29296 RSK 812 17 97

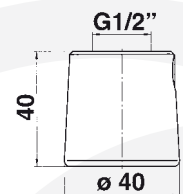

PRESTO duschhuvud med fast duschsil. Anslutning G15.

WS 29155 RSK 812 17 96

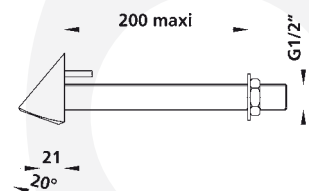



PRESTO duschtillbehör



Myntautomat.

WS 61500 RSK 812 16 80

WS 61170 RSK 838 16 14

Skyddstransformator IP44. 230 V/12 V

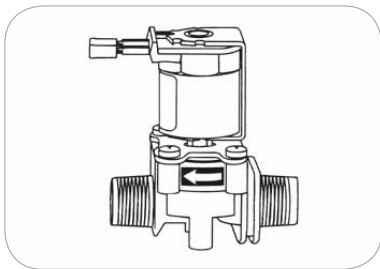

Magnetventiler.

WS 61140-15 RSK 838 16 05

Magnetventil 12 V. Dn15

WS 61140-20 RSK 838 16 15

Magnetventil 12 V. Dn20

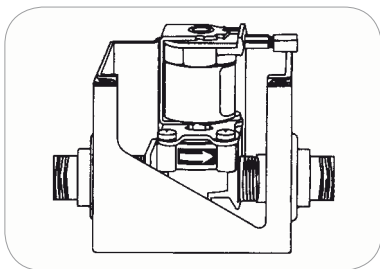

WS 61140-25 RSK 838 16 17

Magnetventil 12 V. Dn25

WS 61145 RSK 838 16 06

Magnetventil i skyddsbox 12 V. Dn15



Myntautomaten används med fördel på campingplatser för att aktivera ex. varmvattnet på PRESTO duschpanel.

WS 61200 RSK 838 16 07

Duschpanel PRESTO



PRESTO duschpanel kan även tillverkas efter kundens specifikationer.



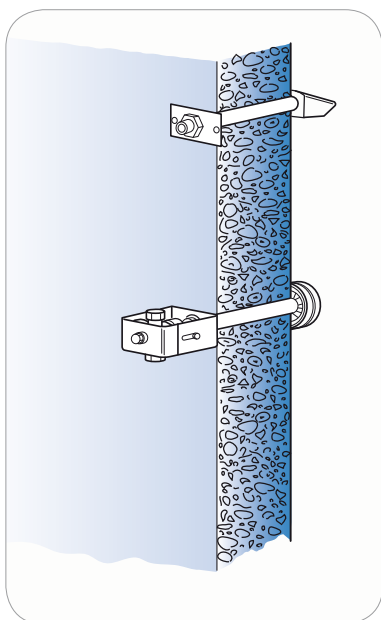

1. Tryckanordning för vägggenomföring.

Tryckanordningen är fristående från ventilen.
Passar vägg tjocklekar från 10 - 300 mm.

2. PRESTO självstängande ventil.

Välj en ventil som passar er applikation, tvättställ,
dusch eller spolventil.

3. Fixtur för PRESTO ventil.

Fixturen håller ventilen på plats och kan justeras för att
ge en exakt passning.

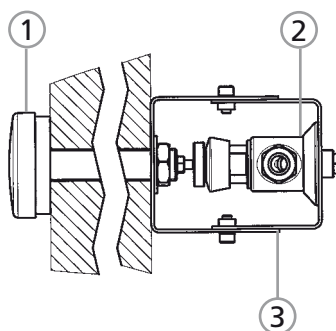

Tryckanordning för vägggenomföring

WS 18940 RSK 812 16 27
0 - 15 mm

WS 18941 RSK 812 16 01
15 - 200 mm

WS 18942 RSK 812 16 02
15 - 300 mm

WS 18943 RSK 812 16 86
15 - 400 mm

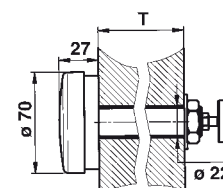

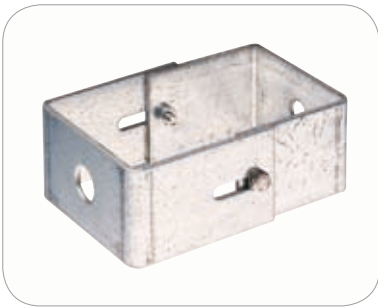

WS 18910 RSK 812 16 88
Fästbygel för PRESTO spolventil:
ex. 13000, 31001, 38000,

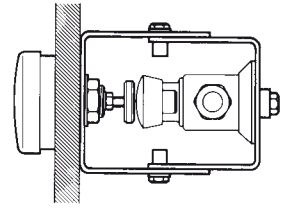

WS 18915 RSK 809 74 75
Fixtur för spolventil WS 14109.

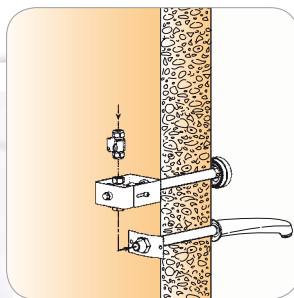
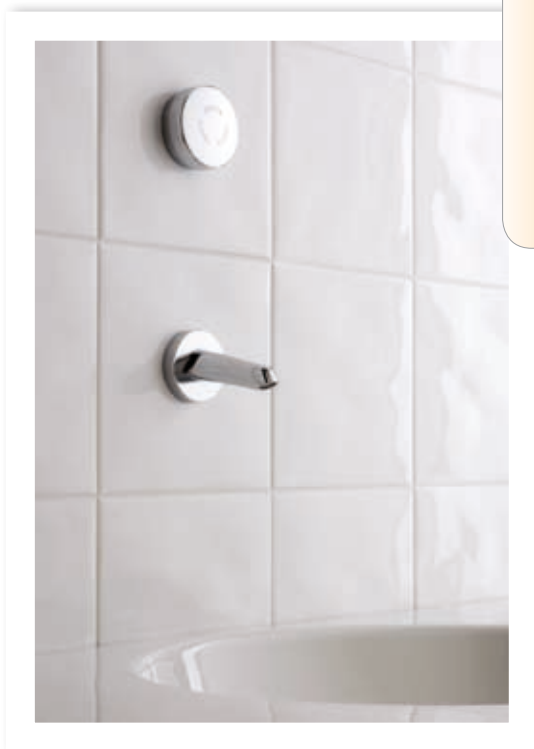
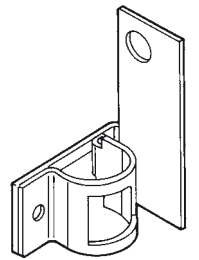

Princip bild.



Urinalventiler



PRESTO spolventil för väggurinal med ca.5 sek. spoltid.
Anslutning G15. Kapacitet 6 l/min vid 3 bar.

WS 31001 RSK 856 80 57

WS 31501 RSK 812 16 52
Spoltid ca. 15 sek.

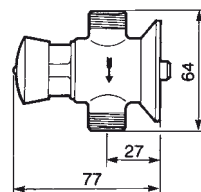

WS 31701 RSK 856 80 40

WS 31702 RSK 812 16 53
Spoltid ca. 15 sek.

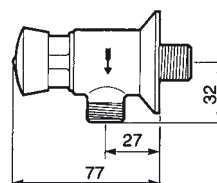

PRESTO spolventil för urinalränna max 1000 mm. Spoltid ca.5 sek.
Anslutning G20. Kapacitet 12 l/min vid 3 bar.

WS 15000 RSK 856 79 84

WS 15002
Spoltid ca.30 sek.

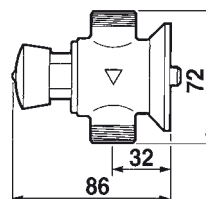

PRESTO spolventil för urinalränna max 2500 mm. Spoltid ca.5 sek.
Anslutningskoppl inv.gg. G25. Kapacitet 9 l/spolning vid 3 bar.

WS 13000-1037 RSK 856 79 76

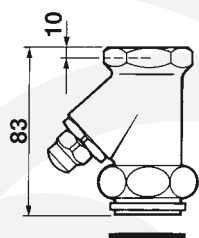
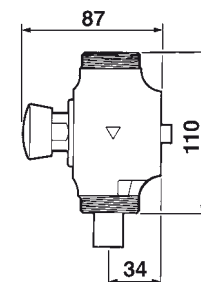

WS 41010 RSK 853 30 85
Föravstängningsventil, rak G25.

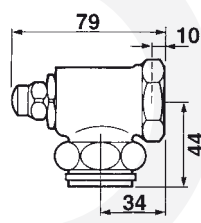

WS 42010 RSK 853 30 93
Föravstängningsventil, vinkel G25.

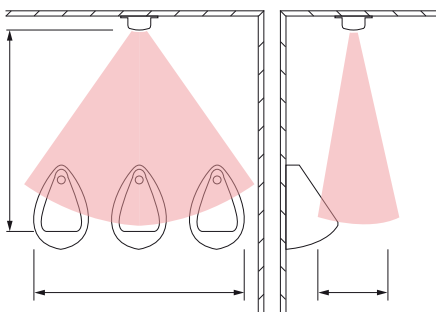
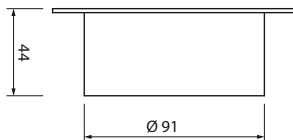
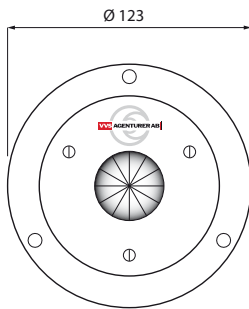

Spolautomatik för väggurinaler och rostfria väggrännor. Kompletterad med magnetventil och skyddstransformator. Sensorn monteras i innetak för att minska risken för vandalisering. Spoltiden är inställbar 1-63 sek.

Detektorpaket

WS 6115 RSK 812 17 78

Sensor, skyddstransformator, magnetventil Dn15.
Kapacitet 30 l/min vid 3 bar

WS 6120 RSK 812 17 79

Sensor, skyddstransformator, magnetventil Dn20.
Kapacitet 30 l/min vid 3 bar

WS 6125 RSK 812 17 86

Sensor, skyddstransformator, magnetventil Dn25.
Kapacitet 50 l/min vid 3 bar

WS 61160 RSK 838 16 13

Sensor 12 V

WS 61170 RSK 838 16 14

Skyddstransformator IP44. 230 V/12 V

WS 61140-15 RSK 838 16 05

Magnetventil Dn15

WS 61140-20 RSK 838 16 15

Magnetventil Dn20

WS 61140-25 RSK 838 16 17

Magnetventil Dn25

WS 61165 RSK 838 16 16

Distansplatta för detektor.

Program

1

Magnetventilen öppnar när det registreras en rörelse och stänger 5 sek. efter sista registrerade rörelsen.

2

När sensorn registrerar en rörelse läggs detta på minnet och först 20 sek. efter senast registrerade rörelsen öppnar magnetventilen för spolning. Vid ständig aktivitet inom området sker automatisk tvångs-spolning var 5:e minut i den valda spoltiden.

3

Samma som program 2 men med tillägg för automatisk intervallspolning. Om toalettutrymmet står outnyttjad under längre tid kan automatisk spolning ske med jämna mellanrum. Inställbar tid mellan spolningarna 1 - 255 timmar.

Mått i meter (m)

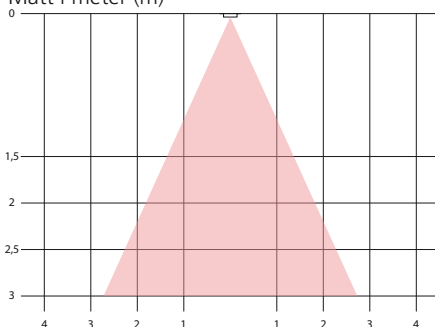



PRESTO spolventil för wc.
Anslutning G32. Kapacitet ca. 9 l/spolning vid 3 bar.

WS 13012 RSK 856 83 06

WS 10037 RSK 812 16 87
anslutningskoppling G32/G25 inv. gg.

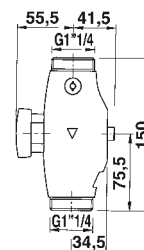

Anslutningskopplingar v.g. se sidan 40



PRESTO spolventil för wc med ergonomisk tryckplatta.
Anslutning G32. Kapacitet ca. 9 l/spolning vid 3 bar.

WS 13016 RSK 856 83 07

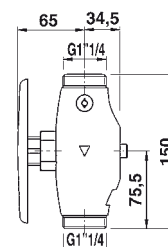

Anslutningskopplingar v.g. se sidan 40.



PRESTO spolventil för wc.
Anslutning G20. Kapacitet ca. 9 l/spolning vid 3 bar.

WS 14200 RSK 856 83 03

Spolventil utan föravstängning.

WS 14201 RSK 856 83 09

Spolventil med föravstängning.

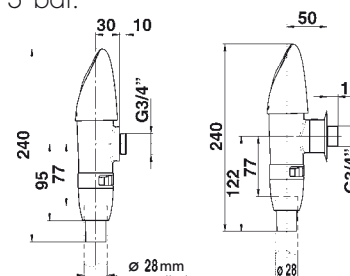

PRESTO spolventil för wc med spakaktivering.
Anslutning G32. Kapacitet ca. 9 l/spolning vid 3 bar.

WS 12011 RSK 856 83 05

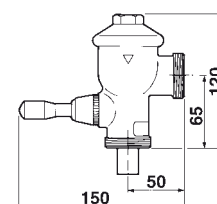

Anslutningskopplingar v.g. se sidan 40.



PRESTO spolventil för wc med spakaktivering.
Anslutning G15. Kapacitet ca. 9 l/spolning vid 3 bar.

WS 14109 RSK 812 16 42

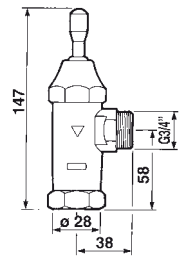

Anslutningskopplingar v.g. se sidan 40.



Fixtur för spolventil WS 14109.

WS 18915 RSK 809 74 75

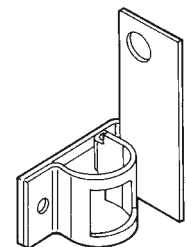

PRESTO spolventil för wc, inbyggnadsmodell. Med avtätad inbyggnadslåda för indikering av ev. läckage tillverkad av rostfri stålplåt. Anslutning G20. Kapacitet ca. 9 l/spolning vid 3 bar.

WS 14906 RSK 812 15 78

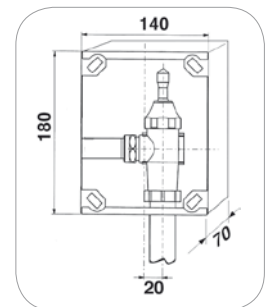

PRESTO spolventil för wc, inbyggnadsmodell. Fronten tillverkad av abs plast, med avtätad inbyggnadslåda för indikering av ev. läckage tillverkad av rostfri stålplåt. Anslutning G20. Kapacitet ca. 9 l/spolning vid 3 bar.

WS 14920 RSK 812 15 79

Spolventil utan föravstängning.

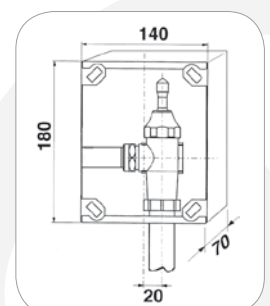



Kopplingar för spolventiler



Kopplingar för PRESTO spolventil

WS 10000 RSK 854 84 38

Mutter för spolrör 32 mm. G32 inv.gg.

WS 10600 RSK 854 84 38

G32 inv.gg x G25 utv.gg.

WS 10027

G32 inv.gg x G25 inv.gg.

WS 10037 RSK 812 16 87

G32 inv.gg x G25 inv.gg.

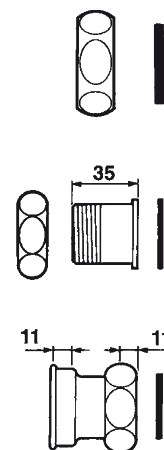

Kopplingar med föravstängning för PRESTO spolventil WS 13000.

WS 41010 RSK 853 30 85

G32 inv.gg x G25 inv.gg. Rak

WS 42010 RSK 853 30 93

G32 inv.gg x G25 inv.gg. I vinkel

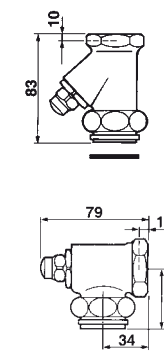

Kopplingar i vinkel med föravstängning för PRESTO spolventil WS 14109.

WS 42520 RSK 812 16 24

G20 inv.gg x G20 inv.gg.

WS 42530 RSK 812 17 94

G20 inv.gg x G20 utv.gg.

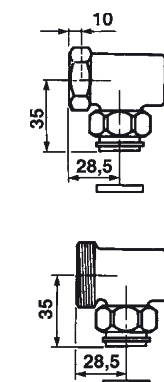



Väggklammer för spolrör.

WS 47004 RSK 856 84 46

För \varnothing 32 mm spolrör.

WS 47008 RSK 812 15 76

För \varnothing 28 mm spolrör.



Akkumulatortank för PRESTO spolsystem

WS 51320 RSK 856 83 13

20 l. 850 mm x \varnothing 200 mm.

WS 51340 RSK 856 83 14

40 l. 1150 mm x \varnothing 250 mm.

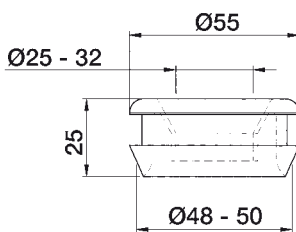
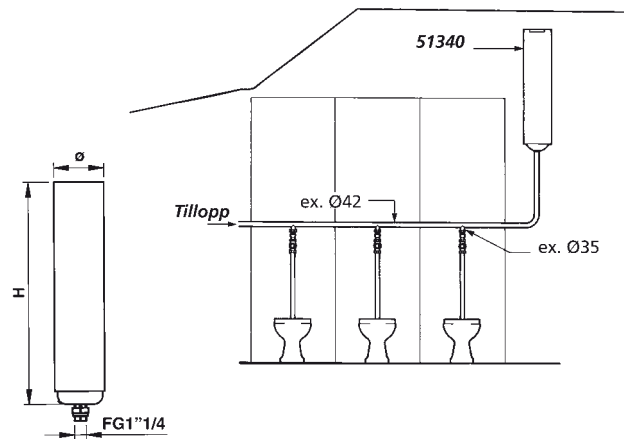

WS 44902 RSK 856 83 11

För \varnothing 28 mm spolrör.

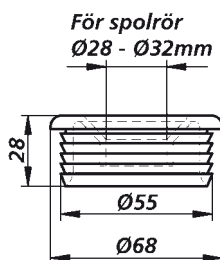

WS 44903 RSK 856 83 12

För \varnothing 28 - 32 mm spolrör.



Spolrör för spolventiler



Spolrör \varnothing 28 mm för PRESTO spolventil.

WS 47270 **RSK 812 15 75**
A = 520 mm x B = 200 mm

WS 47965 **RSK 812 15 73**
A = 1000 mm x B = 260 mm



Spolrör \varnothing 32 mm för PRESTO spolventil.

WS 47020 **RSK 812 16 30**
A = 660 mm x B = 260 mm

WS 47040 **RSK 856 84 04**
A = 520 mm x B = 170 mm



Spolrör \varnothing 28 mm för PRESTO inb. spolventil.

WS 48908
A = 600 mm x B = 200 mm

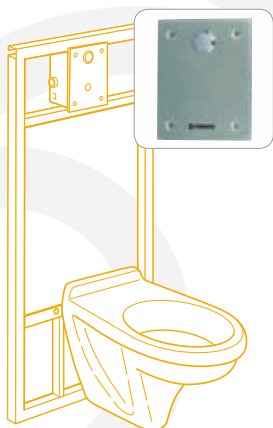
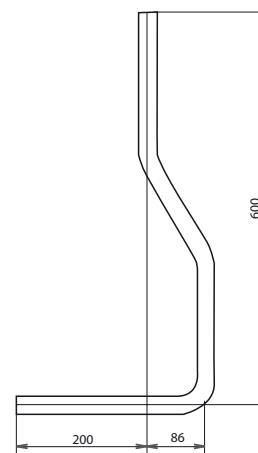

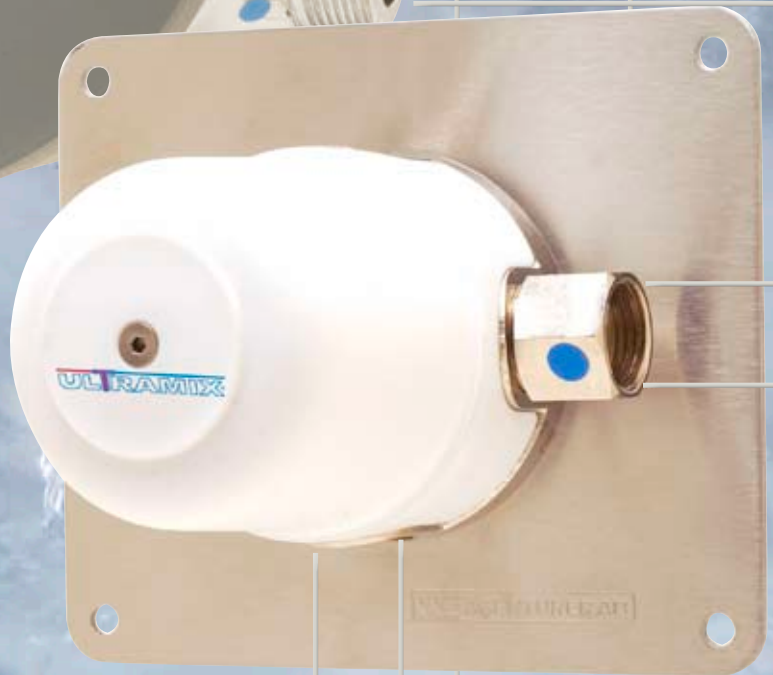



Termostatblandare

Den nya generationen av EUROTHERM **ULTRAMIX** termostatblandare kombinerar hög kapacitet med tillförlitlig teknologi.



Termostatblandare för centraltemperering av tapp- eller duschställen.

WS 90-1525 RSK 839 01 84

Anslutning G15, med filter och backventiler.
Temperaturreglering 0 - 45° C.
Kapacitet 25 l/min. vid 3 bar.

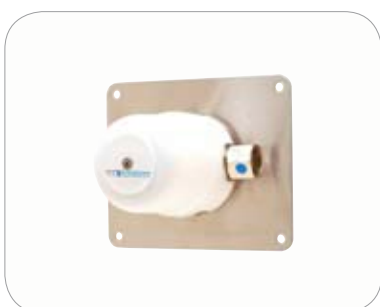

WS 9000-15000 RSK 839 01 70

Termostatblandare monterad på rostfri stålplåt, med skyddskåpa.
Anslutning G15, med filter och backventiler.
Temperaturreglering 10 - 50° C.
Kapacitet 42 l/min. vid 3 bar.



WS 91-2056 RSK 839 01 71

Anslutning G20, med filter och backventiler.
Temperaturreglering 10 - 50° C.
Kapacitet 56 l/min. vid 3 bar.



WS 92-2080 RSK 839 01 72

Anslutning G20, med filter och backventiler.
Temperaturreglering 10 - 50° C.
Kapacitet 80 l/min. vid 3 bar.



WS 93-25120 RSK 839 0173

Anslutning G25, med filter och backventiler.
Temperaturreglering 10 - 50° C.
Kapacitet 120 l/min. vid 3 bar.



WS 94-32175 RSK 839 01 74

Anslutning G32, med filter och backventiler.
Temperaturreglering 10 - 50° C.
Kapacitet 175 l/min. vid 3 bar.



WS 95-40260 RSK 839 01 75

Anslutning G40, med filter och backventiler.
Temperaturreglering 10 - 50° C.
Kapacitet 260 l/min. vid 3 bar.

EUROTHERM **ULTRAMIX** termostatblandare kan även levereras i temperaturområdet 30 - 70° C.



EUROTHERM **ULTRAMIX** termostatblandare för industriellt bruk.
För kapacitet 10 - 1200 l/min.

DN	kapacitet l/min	Art.nr.	Vikt
65	10 - 360	T70065	36 kg
80	12 - 700	T70080	49 kg
100	14 - 1200	T70100	69 kg







Reservdelar

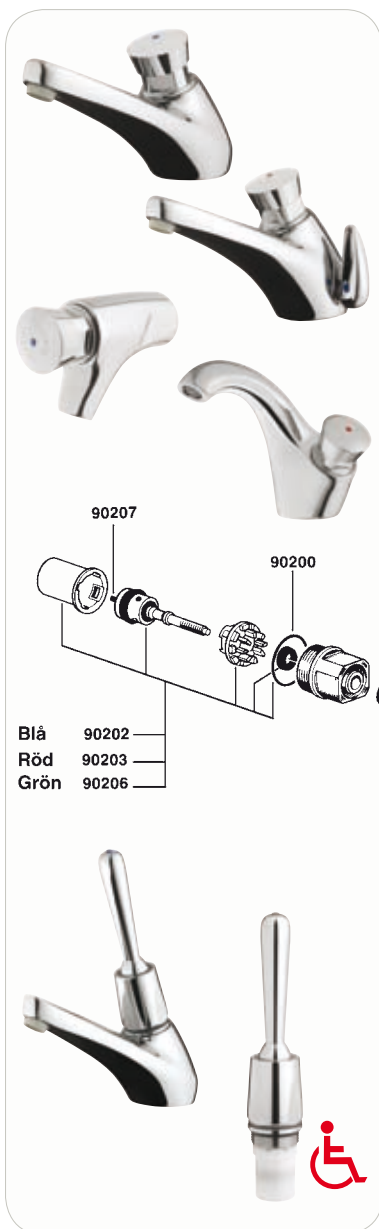

Överdel för PRESTO tappventil med ca. 15 sek. spoltid.
Kapacitet 6 l/min vid 3 bar.
Kapacitet kan justeras i 4 olika positioner.

WS 01028	RSK 812 17 01	Blåmärkt
WS 01029	RSK 812 17 03	Rödmärkt
ANTI BLOCKING		
WS 01030	RSK 812 17 27	Blåmärkt
WS 01031	RSK 812 17 28	Rödmärkt



Reservdelssats för PRESTO tappventiler.
Spoltid ca. 15 sek. Kapacitet 6 l/min vid 3 bar.
Kapacitet kan justeras i 4 olika positioner.

Överdel med spak för PRESTO tappventil
WS 63910 ,WS 64651 & 68232

WS 01039 Blåmärkt / Rödmärkt



Temperaturvred för WS 28031 PRESTO tvättställsblandare.

WS 90155 RSK 812 17 09

Temperaturvred för WS 68931 PRESTO tvättställsblandare. (från 2005-)

WS 90646

Reservdelssats för temperaturvred för WS 68931
PRESTO tvättställsblandare. (från 2005-)

WS 90648



Överdel för PRESTO tvättställsblandare WS 28442 / 28552.

ANTI  BLOCKING

WS 01023	RSK 812 17 10	med svart plasttratt.
WS 01024	RSK 812 17 26	med kromad mässingsratt.
WS 90310	RSK 812 17 11	Reservdelssats (kägla mm.)
WS 90313	RSK 812 17 14	O-ringsats
WS 90879		Service nyckel för överdel.

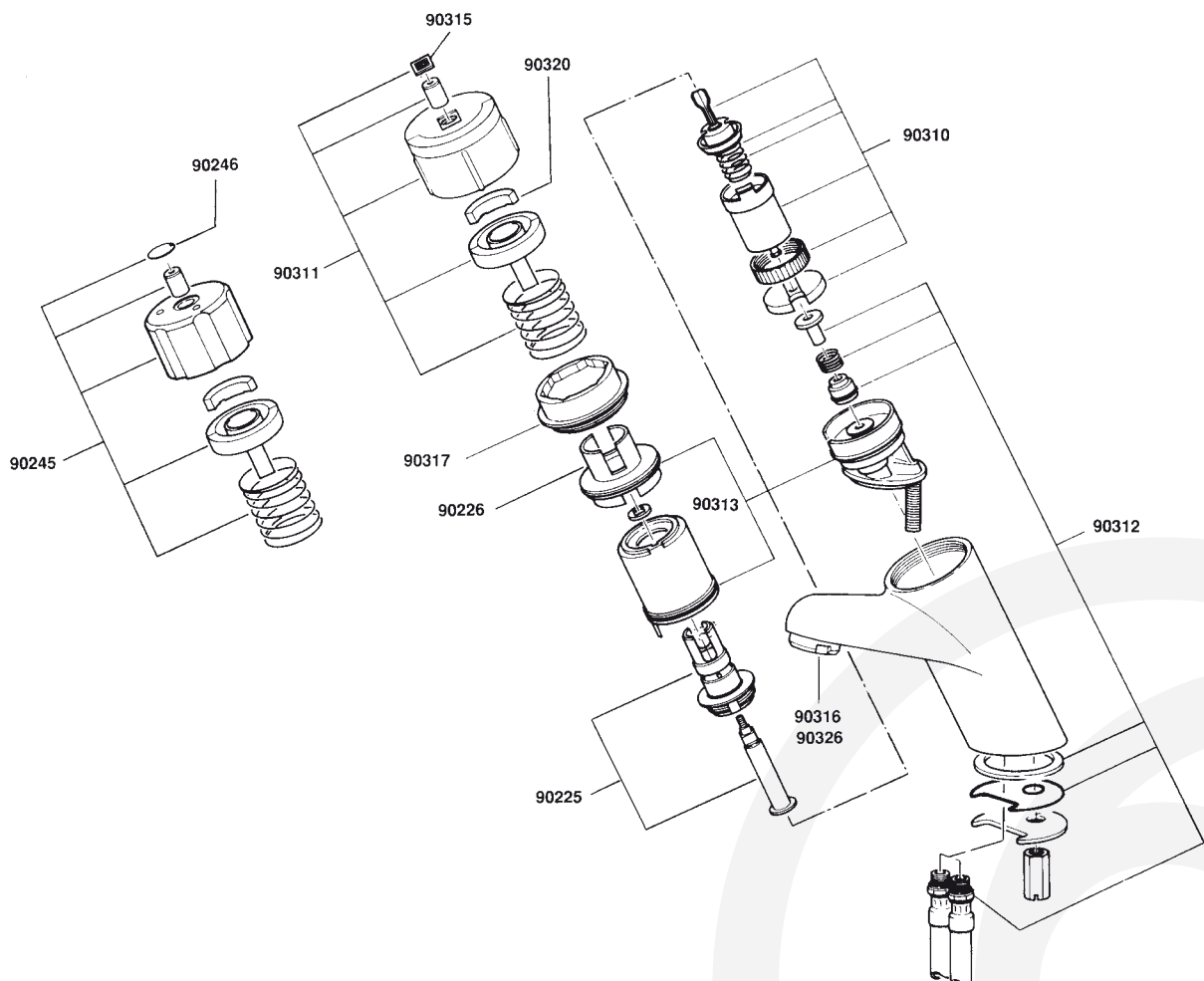



Reservdelar

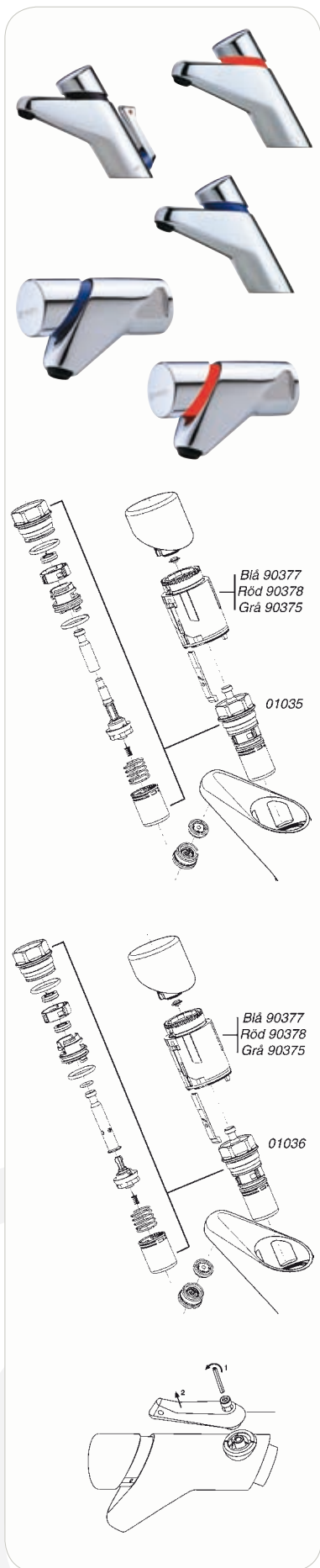

Överdel för PRESTO tappventil 20000, 20002, 20100, 20102.
Samt tvättställsblandare WS 20502.

WS 01035 RSK 812 17 29



Överdel för PRESTO tappventil med antiblock 20001,
20003, 20101, 20103.
Samt tvättställsblandare WS 20503.

ANTI  BLOCKING

WS 01036 RSK 812 17 30



Servicenyckel för Prestomat tappventiler och
Prestomix tvättställsblandare.

WS 90389



Temperaturvred för Prestomix tvättställsblandare.

WS 90466



Överdel för PRESTO knäventil WS 31915 / 31919.

WS 01159 RSK 812 17 17 **Blåmärkt**

Reservdelssats för PRESTO knäventil WS 31915 / 31919.

WS 90202 RSK 812 17 02 **Blåmärkt**

Spak för WS 31915 knäventil 340 mm.

WS 90292 RSK 812 17 15

Spak för WS 31919 knäventil 440 mm.

WS 90293 RSK 812 17 16

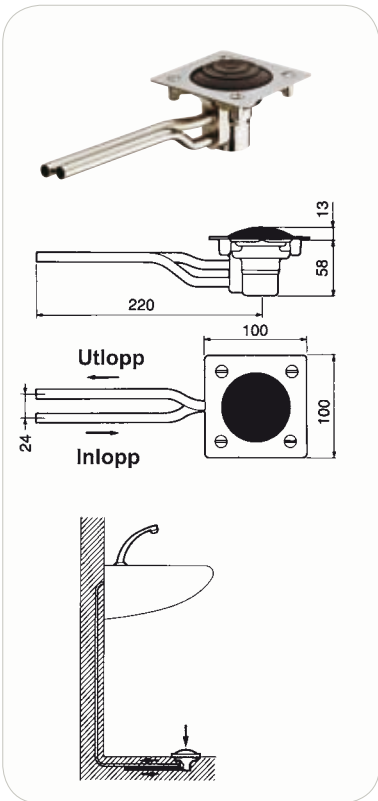
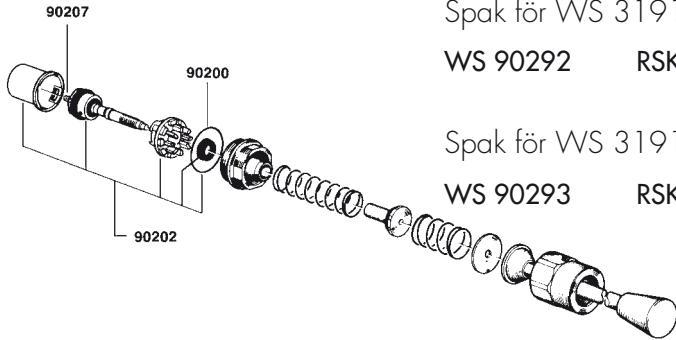

Överdel för PRESTO fotventil WS 23902.

WS 01034 RSK 812 17 19

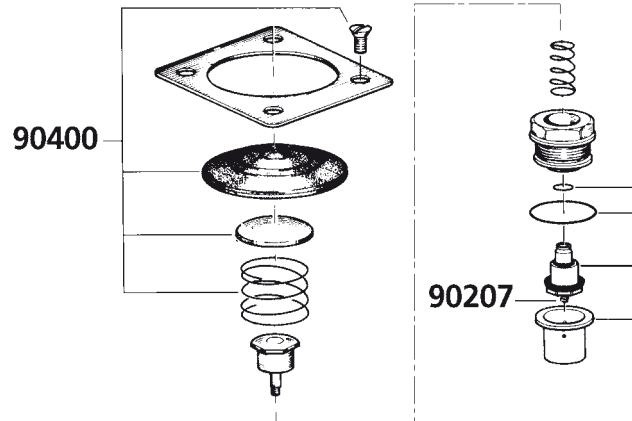

Överdel för PRESTO fotventil WS 23600 / 23630.

WS 01025

Blåmärkt

WS 01026

Rödmärkt





Reservdelar

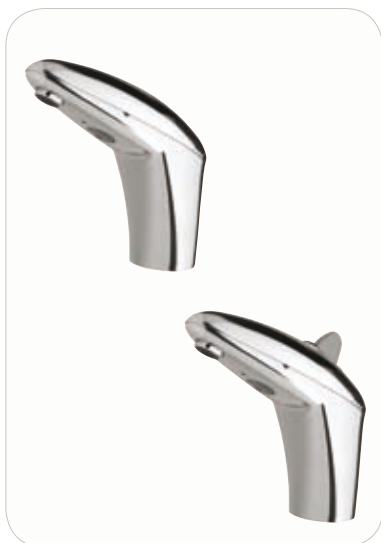

Reservdelar för PRESTO Electrona IR-styrda tappventiler och tvättställsblandare, hög modell.

- WS 90650 6 V litium batteri typ 2 CR5
- WS 90652 Sensor för batteridrift.
- WS 90653 Sensor för nät drift.
- WS 90658 Blandningsventil
- WS 90683 Sensor för nät drift 230 V.
- WS 90651 Magnetventil, batteridrift.
- WS 90657 Tätning kit
- WS 70359 Flödesbegränsare perlator 6 l/min.
- WS 90655 Toppkåpa för tappventil.
- WS 90656 Toppkåpa för blandare.
- WS 90678 Transformator plug-in 9 V.
- WS 90679 Transformator 9 V IP65.
- WS 90807 Kugghjul för blandningsvred.

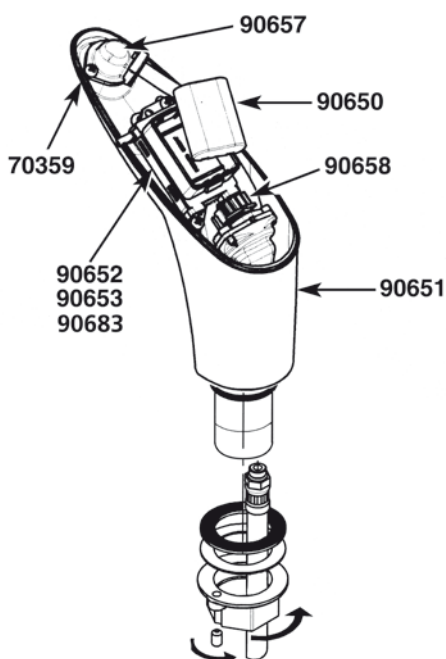

Reservdelar för PRESTO VOLTA IR-styrda tappventiler och tvättställsblandare.

WS 55050 / 55060 / 55150 / 55151 / 55160 / 55163

- WS 90940 Batteri typ 6 V 2CRP2
- WS 90942 Sensor för batteridrift.
- WS 90943 Sensor för nät drift.
- WS 90945 Sensor för batteridrift CARE
- WS 90946 Sensor för nät drift CARE
- WS 90944 Magnetventil
- WS 90956 Transformator



Reservdelar för PRESTO Electrona Sensao IR-styrda tappventiler och tättställsblandare för väggmontage.

Reservdelar för SENSАО

- WS 90650 Batteri typ 6 V 2CR5
- WS 90651 Magnetventil för batteridrift.
- WS 90660 Sensor för nätdrift.
- WS 90661 Sensor för batteridrift CARE
- WS 90662 Magnetventil för nätdrift CARE
- WS 90663 O-ringssats
- WS 70359 Flödesbegränsare 6 l/min

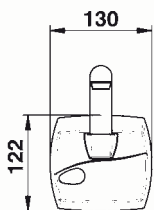
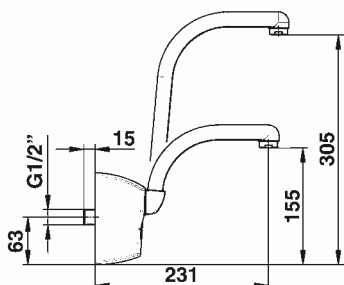
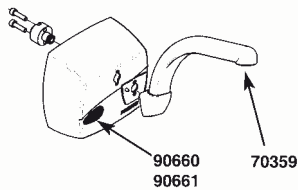
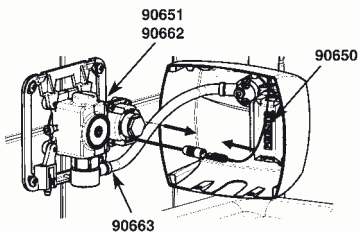

Pipar för väggmonterade SENSАО

- WS 90664 Standard pip, krom.
- WS 90665 Standard pip, vit epoxy.
- WS 90666 Hög pip, krom.
- WS 90667 Hög pip, vit epoxy.
- WS 90705 Kort pip, vit epoxy (70 mm)
- WS 90706 Kort pip, krom (70 mm)

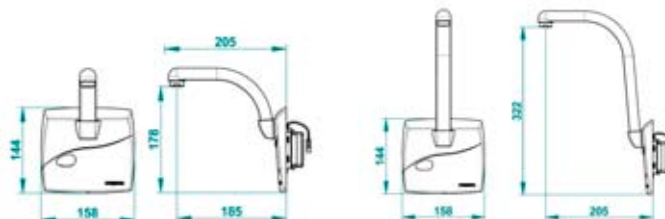



Reservdelar



Reservdelar för PRESTO Electrona IR-styrda tappventiler och disklädsblandare.

För PRESTO Electrona IR-styrda tappventiler & blandare hög modell.

- WS 90941 Batteri.
- WS 90944 Magnetventil.
- WS 90958 Sensor för batteri och nätdrift
- WS 90956 Transformator
- WS 90957 O-ringsats till temperaturvred

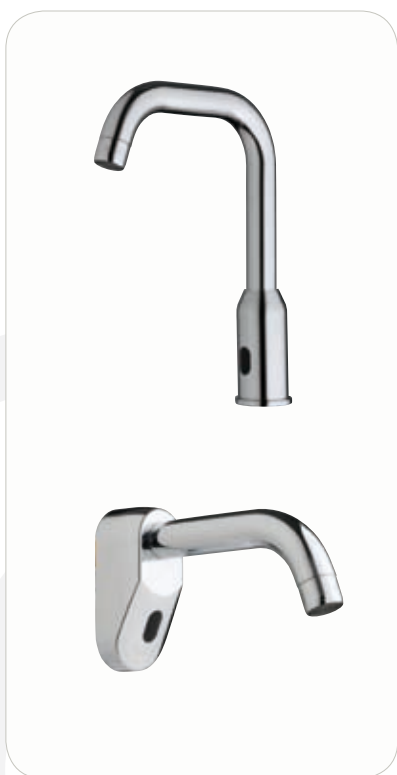
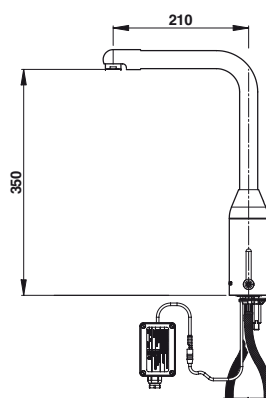
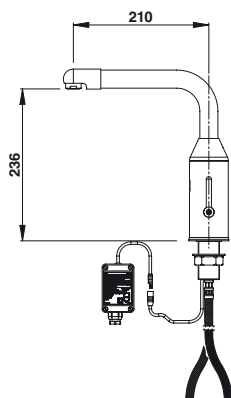

För PRESTO Electrona IR-styrda tappventiler & blandare hög modell.

- WS 90941 Batteri.
- WS 90944 Magnetventil.
- WS 90958 Sensor för batteri och nätdrift
- WS 90956 Transformator

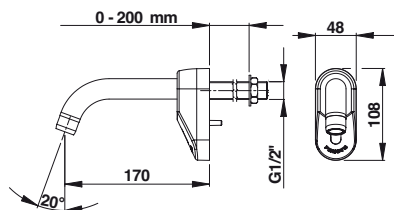
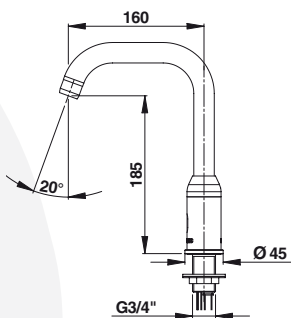



Reservdelar för PRESTO tvåldispenser, robust modell.

Överdel för PRESTO tvåldispenser WS 37601.

WS 01032

Gulmärkt



Överdel för PRESTO tvåldispenser WS 37100.

WS 01032

Gulmärkt



Överdel med spak för PRESTO tvåldispenser WS 37906.

WS 01033

Gulmärkt

Överdel utan spak för PRESTO tvåldispenser WS 37906.

WS 01151

Gulmärkt



Överdel med spak för PRESTO tvåldispenser WS 37910.

WS 01033

Gulmärkt

Överdel utan spak för PRESTO tvåldispenser WS 37910.

WS 01151

Gulmärkt





Reservdelar

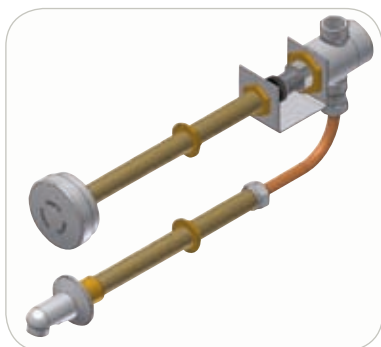

Överdel för PRESTO vattenutkastare, direktstängande.

WS 01074-U RSK 812 18 12 → dec 2010, fig 1.

WS 01159-U jan 2011 →, fig 2.



fig 1.

Reservdelssats för dito, direktstängande.

WS 90104-U → dec 2010

WS 90202-U jan 2011 →



fig 2.

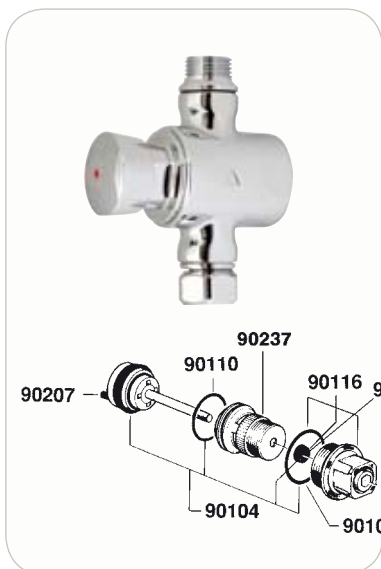

Reservdelar för PRESTO duschventiler.

Överdel för PRESTO duschventil WS 38000 - 38910

WS 01010 RSK 812 16 90

Reservdelssats för dito.

WS 90104 RSK 812 16 91



Överdel för PRESTO duschventil WS 38000 - 38910

WS 01014 RSK 812 17 24 Med stor tryckplatta

Reservdelssats för dito.

WS 90104 RSK 812 16 91





Reservdelar för PRESTO duschanordning WS 27100 - 27106.
DL 300/400.

ANTI  BLOCKING

Reservdelssats

WS 90181	RSK 812 17 33	Reservdelssats för 27100 - 116.
WS 90182	RSK 812 17 34	Tryckanordning för 27100 - 102
WS 90183	RSK 812 17 35	Tryckanordning för 27104 - 106
WS 90184	RSK 812 17 36	Silsats med mängdregulator för 27100 - 116
WS 90185	RSK 812 17 37	Silsats utan mängdregulator för 27100 - 116
WS 90186	RSK 812 17 38	O-rings sats för 27100 - 116
WS 90187	RSK 812 17 39	Evakuerings slang
WS 90188	RSK 812 17 40	Tryckknapp för 27100. Fkr.
WS 90189	RSK 812 17 41	Tryckknapp för 27100. Vit.
WS 90197		Dragwire med handtag för 27200.
WS 90207	RSK 812 16 92	Rensnål

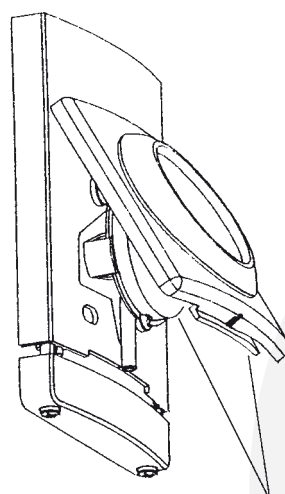
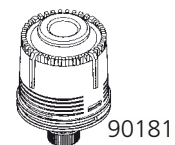
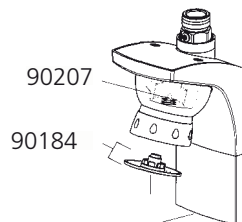

90188 Mattkrom
90189 Vit

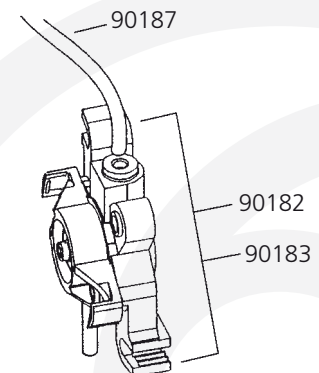



Reservdelar



Reservdelar för PRESTO duschanordning WS 27001 - 27771

Tryckanordning för WS 27001.

WS 25001 RSK 812 17 31

Tryckanordning för WS 27770 / 27771.

WS 25910 RSK 812 16 98

Tryckanordning för WS 27206.

WS 25006 RSK 812 17 32

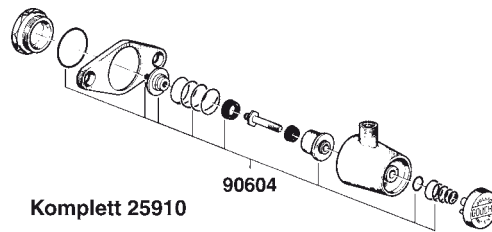

Komplett 25910

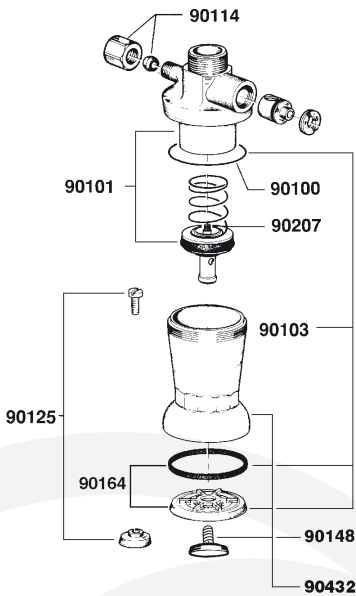

Reservdelssats för WS 27001 - 27771

WS 90101 RSK 812 16 99

Silsats för WS 27001 - 27771

WS 90103 RSK 812 17 00





Överdel för PRESTO duschblandare WS 35500 / 35800.

WS 01015 RSK 812 16 94 Svart plast

WS 01017 RSK 812 17 25 Krom

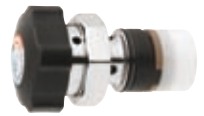

Överdel för Presto duschpanel WS 35150 / 35160.

WS 01020 Svart plast

WS 01022 Krom. → dec, 2010

Krom. jan, 2011→



Reservdelssats för överdel.

WS 90505 RSK 812 16 93

Backventilssats för blandarhus.

WS 90503 RSK 812 16 96 -1986

WS 90504 RSK 812 16 97 1986-

Manöverratt för blandare.

WS 90540 RSK 812 16 95 Svart plast

WS 90541 RSK 812 16 89 Krom

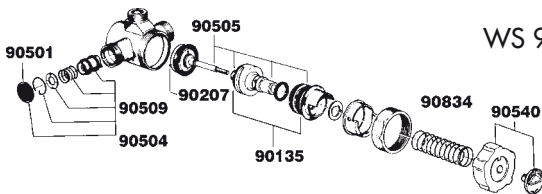



Reservdelar



Överdel för duschventil.

WS 90129

Verktyg för överdel.

WS 90836

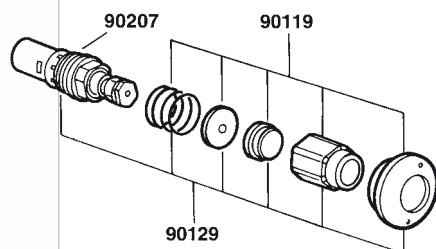

Komplett duschventil för Hydropool duschpelare.

WS 38122 RSK 812 16 58

Överdel för duschventil.

WS 01053 RSK 812 18 11

Reservdelssats för duschventil.

WS 90104 RSK 812 16 91



PRESTO urinalventiler WS 13000 / 15000 / 31001 / 31701.

Överdel för urinalventil WS 31001 / 31701.

WS 01027 RSK 812 17 07

Reservdelssats för WS 31001 / 31701.

WS 90206 RSK 812 17 08

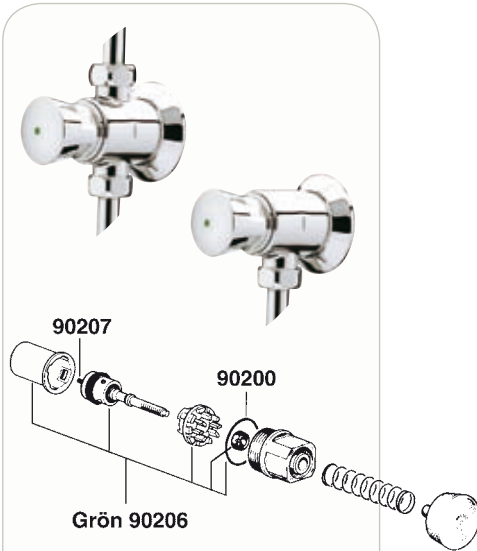

Överdel för urinalventil WS 15000.

WS 01009 RSK 812 17 05

Reservdelssats för urinalventil WS 15000.

WS 90108 RSK 812 17 06

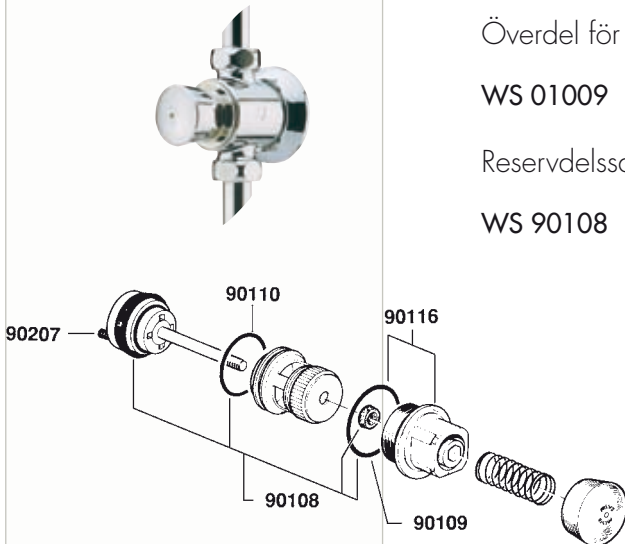

Överdel för urinalventil WS 13000.

WS 01007

Reservdelssats för urinalventil WS 13000.

WS 90020

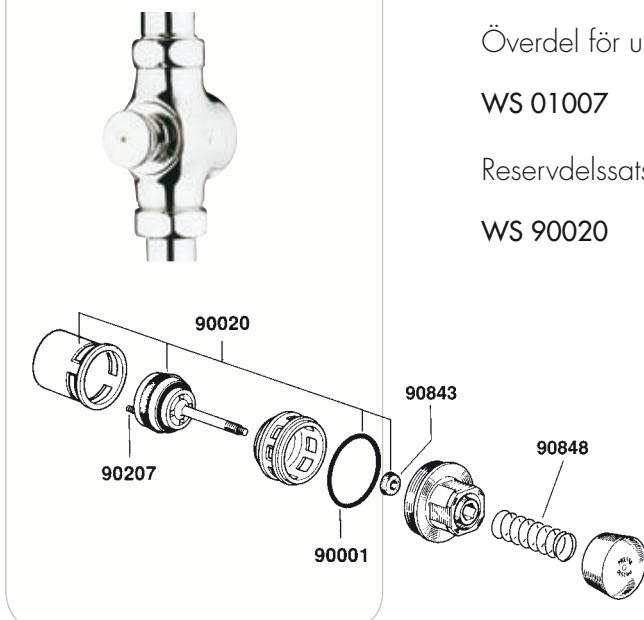



Reservdelar



Reservdelar för PRESTO spolventiler WS 12011 / 14109 / 14906 / 14920

- WS 90004 RSK 812 17 23 Insats med kägla f 14109
- WS 90015 Spak f 14109

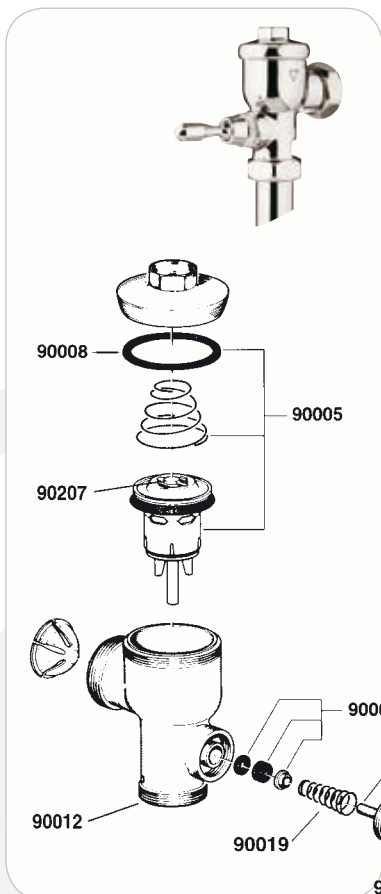
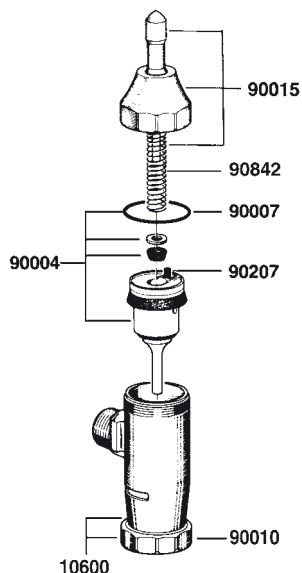

Reservdelar för PRESTO spolventil WS 12011

- WS 90207 RSK 812 16 92 Rensnål
- WS 90012 Expanderpackning
- WS 90005 RSK 812 17 22 Reservdelssats

Index

WS NUMMER	RSK NUMMER	SIDNUMMER	WS NUMMER	RSK NUMMER	SIDNUMMER
WS 01007		61	WS 01151		55
WS 01009	RSK 812 17 05	61	WS 01151		55
WS 01010	RSK 812 16 90	56	WS 01159	RSK 812 17 17	51
WS 01014	RSK 812 17 24	56	WS 01159-U		56
WS 01015	RSK 812 16 94	59	WS 10000	RSK 854 84 38	40
WS 01017	RSK 812 17 25	59	WS 10027		40
WS 01020		59	WS 10037	RSK 812 16 87	38
WS 01022		59	WS 10037	RSK 812 16 87	40
WS 01023	RSK 812 17 10	49	WS 10600	RSK 854 84 38	40
WS 01024	RSK 812 17 26	49	WS 12011	RSK 856 83 05	38
WS 01025		51	WS 13000-1037	RSK 856 79 76	36
WS 01026		51	WS 13012	RSK 856 83 06	38
WS 01027	RSK 812 17 07	61	WS 13016	RSK 856 83 07	38
WS 01028	RSK 812 17 01	48	WS 14109	RSK 812 16 42	39
WS 01029	RSK 812 17 03	48	WS 14200	RSK 856 83 03	38
WS 01030	RSK 812 17 27	48	WS 14201	RSK 856 83 09	38
WS 01031	RSK 812 17 28	48	WS 14906	RSK 812 15 78	39
WS 01032		55	WS 14920	RSK 812 15 79	39
WS 01032		55	WS 15000	RSK 856 79 84	36
WS 01033		55	WS 15002		36
WS 01033		55	WS 18910	RSK 812 16 88	35
WS 01034	RSK 812 17 19	51	WS 18915	RSK 809 74 75	35
WS 01035	RSK 812 17 29	50	WS 18915	RSK 809 74 75	39
WS 01036	RSK 812 17 30	50	WS 18940	RSK 812 16 27	34
WS 01039		48	WS 18941	RSK 812 16 01	34
WS 01053	RSK 812 18 11	60	WS 18942	RSK 812 16 02	34
WS 01074-U	RSK 812 18 12	56	WS 18943	RSK 812 16 86	34

WS NUMMER	RSK NUMMER	SIDNUMMER	WS NUMMER	RSK NUMMER	SIDNUMMER
WS 20000	RSK 825 31 31	9	WS 29155	RSK 812 17 96	31
WS 20001	RSK 825 31 33	9	WS 29296	RSK 812 17 97	31
WS 20002	RSK 825 31 32	9	WS 29300	RSK 812 16 51	31
WS 20003	RSK 825 31 34	9	WS 29301	RSK 818 06 01	31
WS 20100	RSK 825 31 35	9	WS 29910	RSK 812 16 61	29
WS 20101	RSK 825 31 37	9	WS 29931	RSK 812 18 00	29
WS 20102	RSK 825 31 36	9	WS 29932	RSK 812 18 02	29
WS 20103	RSK 825 31 38	9	WS 29933	RSK 812 18 03	29
WS 20502	RSK 825 31 39	9	WS 29940	RSK 812 18 04	29
WS 20503	RSK 825 31 40	9	WS 29941	RSK 812 18 05	29
WS 23600	RSK 856 82 54	10	WS 30311	RSK 854 98 19	21
WS 23630	RSK 856 82 57	11	WS 30315	RSK 854 98 20	21
WS 23902	RSK 856 82 55	10	WS 30620	RSK 854 98 21	21
WS 24001	RSK 825 31 71	5	WS 30621	RSK 854 98 22	21
WS 24012	RSK 825 31 72	5	WS 30900	RSK 854 98 23	21
WS 24021	RSK 825 31 89	5	WS 30903	RSK 854 98 24	21
WS 24032	RSK 825 31 73	5	WS 31001	RSK 856 80 57	36
WS 25001	RSK 812 17 31	58	WS 31501	RSK 812 16 52	36
WS 25006	RSK 812 17 32	58	WS 31650	RSK 856 82 31	10
WS 25910	RSK 812 16 98	58	WS 31655	RSK 856 82 32	10
WS 27100	RSK 8125181	25	WS 31701	RSK 856 80 40	36
WS 27102	RSK 8125182	25	WS 31702	RSK 812 16 53	36
WS 27104	RSK 8125183	25	WS 31815	RSK 825 31 84	6
WS 27106	RSK 8125184	25	WS 31915	RSK 856 82 30	10
WS 27110	RSK 812 51 85	25	WS 31919	RSK 812 15 81	10
WS 27112	RSK 812 51 86	25	WS 3217-15	RSK 854 98 01	21
WS 27200	RSK 812 51 90	25	WS 33202	RSK 854 98 02	21
WS 28033	RSK. 812 15 91	10	WS 33500	RSK 825 31 22	5
WS 28442	RSK 812 16 50	8	WS 33501		5
WS 28552	RSK 812 16 72	8	WS 33520	RSK 825 31 30	5
WS 29110	RSK 812 17 95	31	WS 33521		5

WS NUMMER	RSK NUMMER	SIDNUMMER	WS NUMMER	RSK NUMMER	SIDNUMMER
WS 35150	RSK 812 16 81	27	WS 42530	RSK 812 17 94	40
WS 35151	RSK 812 16 82	27	WS 44902	RSK 856 83 11	41
WS 35160	RSK 812 16 83	27	WS 44903	RSK 856 83 12	41
WS 35161	RSK 812 16 84	27	WS 47004	RSK 856 84 46	41
WS 35860	RSK 812 16 04	26	WS 47008	RSK 812 15 76	41
WS 35861	RSK 812 16 05	26	WS 47020	RSK 812 16 30	42
WS 35960	RSK 812 16 13	26	WS 47040	RSK 856 84 04	42
WS 35961	RSK 812 16 11	26	WS 47270	RSK 812 15 75	42
WS 37100	RSK 801 82 21	18	WS 47965	RSK 812 15 73	42
WS 37601	RSK 801 82 24	18	WS 48908		42
WS 37906	RSK 801 82 22	18	WS 51320	RSK 856 83 13	41
WS 37910	RSK 801 82 23	18	WS 51340	RSK 856 83 14	41
WS 37921	RSK 801 81 91	18	WS 52354	RSK 812 17 93	13
WS 37930	RSK 801 81 92	18	WS 55000	RSK 812 17 43	13
WS 38000	RSK 812 52 88	28	WS 55020	RSK 812 17 42	13
WS 38030	RSK 812 15 84	22	WS 55050	RSK 812 17 92	14
WS 38122	RSK 812 16 58	60	WS 55060	RSK 812 17 91	14
WS 38600	RSK 812 52 89	28	WS 55100	RSK 812 17 45	13
WS 38610	RSK 812 52 90	28	WS 55120	RSK 812 17 44	13
WS 38910	RSK 812 52 96	28	WS 55130	RSK 812 18 09	14
WS 38910-10	RSK 812 16 59	28	WS 55132	RSK 812 18 10	14
WS 38965	RSK 812 16 73	26	WS 55135		14
WS 38966	RSK 812 16 74	26	WS 55137		14
WS 41010	RSK 853 30 85	36	WS 55150	RSK 812 17 89	14
WS 41010	RSK 853 30 85	40	WS 55151	RSK 812 17 90	14
WS 410100		23	WS 55160	RSK 812 17 99	14
WS 410101		23	WS 55163	RSK 812 17 88	14
WS 410200		23	WS 55200	RSK 812 17 58	16
WS 42010	RSK 853 30 93	36	WS 55205	RSK 812 17 59	16
WS 42010	RSK 853 30 93	40	WS 55210	RSK 812 17 60	16
WS 42520	RSK 812 16 24	40	WS 55215	RSK 812 17 61	16

WS NUMBER	RSK NUMBER	SIDNUMMER	WS NUMBER	RSK NUMBER	SIDNUMMER
WS 55220	RSK 812 17 62	16	WS 63000	RSK 825 31 79	5
WS 55225	RSK 812 17 63	16	WS 63020	RSK 825 31 80	5
WS 55230	RSK 812 17 64	16	WS 63100	RSK 825 31 81	5
WS 55235	RSK 812 17 65	16	WS 63120	RSK 825 31 82	5
WS 55240	RSK 812 17 54	16	WS 63910	RSK 825 31 83	6
WS 55245	RSK 812 17 55	16	WS 64602	RSK 825 31 74	5
WS 55250	RSK 812 17 56	16	WS 64612*	RSK 825 31 76	5
WS 55255	RSK 812 17 57	16	WS 64622	RSK 825 31 75	5
WS 55450		17	WS 64632*	RSK 825 31 77	5
WS 55451		17	WS 64651	RSK 825 31 78	6
WS 55460		17	WS 68131	RSK 812 17 75	7
WS 55461		17	WS 68232	RSK 812 16 85	7
WS 60358	RSK 894 19 05	20	WS 68931	RSK 812 17 77	7
WS 60359	RSK 894 19 06	20	WS 70359		52
WS 60360	RSK 894 19 07	20	WS 70359		53
WS 61140-15	RSK 838 16 05	32	WS 70629	RSK 894 19 25	20
WS 61140-15	RSK 838 16 05	37	WS 70630	RSK 801 82 67	19
WS 61140-20	RSK 838 16 15	32	WS 70631	RSK 801 82 66	19
WS 61140-20	RSK 838 16 15	37	WS 70632	RSK 801 82 65	19
WS 61140-25	RSK 838 16 17	32	WS 70633	RSK 801 82 64	18
WS 61140-25	RSK 838 16 17	37	WS 70637	RSK 894 19 17	20
WS 61145	RSK 838 16 06	32	WS 9000-15000	RSK 839 01 70	44
WS 6115	RSK 812 17 78	37	WS 90004	RSK 812 17 23	62
WS 61160	RSK 838 16 13	37	WS 90005	RSK 812 17 22	62
WS 61165	RSK 838 16 16	37	WS 90012		62
WS 61170	RSK 838 16 14	32	WS 90015		62
WS 61170	RSK 838 16 14	37	WS 90020		61
WS 6120	RSK 812 17 79	37	WS 90101	RSK 812 16 99	58
WS 61200	RSK 838 16 07	32	WS 90103	RSK 812 17 00	58
WS 6125	RSK 812 17 86	37	WS 90104	RSK 812 16 91	56
WS 61500	RSK 812 16 80	32	WS 90104	RSK 812 16 91	56

WS NUMMER	RSK NUMMER	SIDNUMMER	WS NUMMER	RSK NUMMER	SIDNUMMER
WS 90104	RSK 812 16 91	60	WS 90505	RSK 812 16 93	59
WS 90104-U		56	WS 90524	RSK 856 82 59	10
WS 90108	RSK 812 17 06	61	WS 90524	RSK 856 82 59	11
WS 90129		60	WS 90540	RSK 812 16 95	59
WS 90134	RSK 812 17 98	31	WS 90541	RSK 812 16 89	59
WS 90-1525	RSK 839 01 84	44	WS 90646		48
WS 90155	RSK 812 17 09	48	WS 90648		48
WS 90181	RSK 812 17 33	57	WS 90650		52
WS 90182	RSK 812 17 34	57	WS 90650		53
WS 90183	RSK 812 17 35	57	WS 90651		52
WS 90184	RSK 812 17 36	57	WS 90651		53
WS 90185	RSK 812 17 37	57	WS 90652		52
WS 90186	RSK 812 17 38	57	WS 90653		52
WS 90187	RSK 812 17 39	57	WS 90655		52
WS 90188	RSK 812 17 40	57	WS 90656		52
WS 90189	RSK 812 17 41	57	WS 90657		52
WS 90197		57	WS 90658		52
WS 90202	RSK 812 17 02	51	WS 90660		53
WS 90202-U		56	WS 90661		53
WS 90206	RSK 812 17 08	61	WS 90662		53
WS 90207	RSK 812 16 92	57	WS 90663		53
WS 90207	RSK 812 16 92	62	WS 90665		53
WS 90292	RSK 812 17 15	51	WS 90666		53
WS 90293	RSK 812 17 16	51	WS 90667		53
WS 90310	RSK 812 17 11	49	WS 90678		52
WS 90313	RSK 812 17 14	49	WS 90679		52
WS 90389		9	WS 90683		52
WS 90389		50	WS 90705		53
WS 90466		50	WS 90706		53
WS 90503	RSK 812 16 96	59	WS 90807		52
WS 90504	RSK 812 16 97	59	WS 90836		60

WS NUMMER	RSK NUMMER	SIDNUMMER
WS 90879		8
WS 90879		49
WS 90940		52
WS 90941		54
WS 90941		54
WS 90942		52
WS 90943		52
WS 90944		52
WS 90944		54
WS 90944		54
WS 90945		52
WS 90946		52
WS 90956		52
WS 90956		54
WS 90956		54
WS 90957		54
WS 90958		54
WS 90958		54
WS 91-2056	RSK 839 01 71	25
WS 91-2056	RSK 839 01 71	44
WS 92-2080	RSK 839 01 72	25
WS 92-2080	RSK 839 01 72	44
WS 93-25120	RSK 839 0173	44
WS 94-32175	RSK 839 01 74	45
WS 95-40260	RSK 839 01 75	45

RSK NUMMER	WS NUMMER	SIDNUMMER	RSK NUMMER	WS NUMMER	SIDNUMMER
	WS 01020	59	RSK 801 82 65	WS 70632	19
	WS 01022	59	RSK 801 82 66	WS 70631	19
	WS 33501	5	RSK 801 82 67	WS 70630	19
RSK. 812 15 91	WS 28033	10	RSK 809 74 75	WS 18915	35
RSK 812 16 58	WS 38122	60	RSK 809 74 75	WS 18915	39
RSK 812 16 89	WS 90541	59	RSK 812 15 73	WS 47965	42
RSK 812 16 91	WS 90104	60	RSK 812 15 75	WS 47270	42
RSK 812 16 93	WS 90505	59	RSK 812 15 76	WS 47008	41
RSK 812 16 94	WS 01015	59	RSK 812 15 78	WS 14906	39
RSK 812 16 95	WS 90540	59	RSK 812 15 79	WS 14920	39
RSK 812 16 96	WS 90503	59	RSK 812 15 81	WS 31919	10
RSK 812 16 97	WS 90504	59	RSK 812 15 84	WS 38030	22
RSK 812 16 98	WS 25910	58	RSK 812 16 01	WS 18941	34
RSK 812 16 99	WS 90101	58	RSK 812 16 02	WS 18942	34
RSK 812 17 00	WS 90103	58	RSK 812 16 04	WS 35860	26
RSK 812 17 05	WS 01009	61	RSK 812 16 05	WS 35861	26
RSK 812 17 06	WS 90108	61	RSK 812 16 11	WS 35961	26
RSK 812 17 07	WS 01027	61	RSK 812 16 13	WS 35960	26
RSK 812 17 08	WS 90206	61	RSK 812 16 73	WS 38965	26
RSK 812 17 22	WS 90005	62	RSK 812 16 24	WS 42520	40
RSK 812 17 23	WS 90004	62	RSK 812 16 27	WS 18940	34
RSK 812 17 31	WS 25001	58	RSK 812 16 30	WS 47020	42
RSK 812 17 32	WS 25006	58	RSK 812 16 42	WS 14109	39
RSK 812 18 11	WS 01053	60	RSK 812 16 50	WS 28442	8
RSK 801 82 24	WS 37601	18	RSK 812 16 51	WS 29300	31
RSK 801 81 91	WS 37921	18	RSK 812 16 52	WS 31501	36
RSK 801 81 92	WS 37930	18	RSK 812 16 53	WS 31702	36
RSK 801 82 21	WS 37100	18	RSK 812 16 59	WS 38910-10	28
RSK 801 82 22	WS 37906	18	RSK 812 16 61	WS 29910	29
RSK 801 82 23	WS 37910	18	RSK 812 16 72	WS 28552	8
RSK 801 82 64	WS 70633	18	RSK 812 16 74	WS 38966	26

RSK NUMMER	WS NUMMER	SIDNUMMER	RSK NUMMER	WS NUMMER	SIDNUMMER
RSK 812 16 80	WS 61500	32	RSK 812 17 29	WS 01035	50
RSK 812 16 81	WS 35150	27	RSK 812 17 30	WS 01036	50
RSK 812 16 82	WS 35151	27	RSK 812 17 33	WS 90181	57
RSK 812 16 83	WS 35160	27	RSK 812 17 34	WS 90182	57
RSK 812 16 84	WS 35161	27	RSK 812 17 35	WS 90183	57
RSK 812 16 85	WS 68232	7	RSK 812 17 36	WS 90184	57
RSK 812 16 86	WS 18943	34	RSK 812 17 37	WS 90185	57
RSK 812 16 87	WS 10037	38	RSK 812 17 38	WS 90186	57
RSK 812 16 87	WS 10037	40	RSK 812 17 39	WS 90187	57
RSK 812 16 88	WS 18910	35	RSK 812 17 40	WS 90188	57
RSK 812 16 90	WS 01010	56	RSK 812 17 41	WS 90189	57
RSK 812 16 91	WS 90104	56	RSK 812 17 42	WS 55020	13
RSK 812 16 91	WS 90104	56	RSK 812 17 43	WS 55000	13
RSK 812 16 92	WS 90207	57	RSK 812 17 44	WS 55120	13
RSK 812 16 92	WS 90207	62	RSK 812 17 45	WS 55100	13
RSK 812 17 01	WS 01028	48	RSK 812 17 55	WS 55245	16
RSK 812 17 02	WS 90202	51	RSK 812 17 54	WS 55240	16
RSK 812 17 03	WS 01029	48	RSK 812 17 56	WS 55250	16
RSK 812 17 09	WS 90155	48	RSK 812 17 57	WS 55255	16
RSK 812 17 10	WS 01023	49	RSK 812 17 58	WS 55200	16
RSK 812 17 11	WS 90310	49	RSK 812 17 59	WS 55205	16
RSK 812 17 14	WS 90313	49	RSK 812 17 60	WS 55210	16
RSK 812 17 15	WS 90292	51	RSK 812 17 61	WS 55215	16
RSK 812 17 16	WS 90293	51	RSK 812 17 62	WS 55220	16
RSK 812 17 17	WS 01159	51	RSK 812 17 63	WS 55225	16
RSK 812 17 19	WS 01034	51	RSK 812 17 64	WS 55230	16
RSK 812 17 24	WS 01014	56	RSK 812 17 65	WS 55235	16
RSK 812 17 25	WS 01017	59	RSK 812 17 75	WS 68131	7
RSK 812 17 26	WS 01024	49	RSK 812 17 77	WS 68931	7
RSK 812 17 27	WS 01030	48	RSK 812 17 78	WS 6115	37
RSK 812 17 28	WS 01031	48	RSK 812 17 79	WS 6120	37

RSK NUMMER	WS NUMMER	SIDNUMMER	RSK NUMMER	WS NUMMER	SIDNUMMER
RSK 812 17 86	WS 6125	37	RSK 8125184	WS 27106	25
RSK 812 17 88	WS 55163	14	RSK 818 06 01	WS 29301	31
RSK 812 17 89	WS 55150	14	RSK 825 31 22	WS 33500	5
RSK 812 17 90	WS 55151	14	RSK 825 31 30	WS 33520	5
RSK 812 17 91	WS 55060	14	RSK 825 31 31	WS 20000	9
RSK 812 17 92	WS 55050	14	RSK 825 31 32	WS 20002	9
RSK 812 17 93	WS 52354	13	RSK 825 31 33	WS 20001	9
RSK 812 17 99	WS 42530	40	RSK 825 31 34	WS 20003	9
RSK 812 17 94	WS 55160	14	RSK 825 31 35	WS 20100	9
RSK 812 17 95	WS 29110	31	RSK 825 31 36	WS 20102	9
RSK 812 17 96	WS 29155	31	RSK 825 31 37	WS 20101	9
RSK 812 17 97	WS 29296	31	RSK 825 31 38	WS 20103	9
RSK 812 17 98	WS 90134	31	RSK 825 31 39	WS 20502	9
RSK 812 18 00	WS 29931	29	RSK 825 31 40	WS 20503	9
RSK 812 18 02	WS 29932	29	RSK 825 31 71	WS 24001	5
RSK 812 18 03	WS 29933	29	RSK 825 31 72	WS 24012	5
RSK 812 18 04	WS 29940	29	RSK 825 31 73	WS 24032	5
RSK 812 18 05	WS 29941	29	RSK 825 31 74	WS 64602	5
RSK 812 18 09	WS 55130	14	RSK 825 31 75	WS 64622	5
RSK 812 18 10	WS 55132	14	RSK 825 31 76	WS 64612*	5
RSK 812 18 12	WS 01074-U	56	RSK 825 31 77	WS 64632*	5
RSK 812 51 85	WS 27110	25	RSK 825 31 78	WS 64651	6
RSK 812 51 86	WS 27112	25	RSK 825 31 79	WS 63000	5
RSK 812 51 90	WS 27200	25	RSK 825 31 80	WS 63020	5
RSK 812 52 88	WS 38000	28	RSK 825 31 81	WS 63100	5
RSK 812 52 89	WS 38600	28	RSK 825 31 82	WS 63120	5
RSK 812 52 90	WS 38610	28	RSK 825 31 83	WS 63910	6
RSK 812 52 96	WS 38910	28	RSK 825 31 84	WS 31815	6
RSK 8125181	WS 27100	25	RSK 825 31 89	WS 24021	5
RSK 8125182	WS 27102	25	RSK 838 16 05	WS 61140-15	32
RSK 8125183	WS 27104	25	RSK 838 16 05	WS 61140-15	37

RSK NUMMER	WS NUMMER	SIDNUMMER	RSK NUMMER	WS NUMMER	SIDNUMMER
RSK 838 16 06	WS 61145	32	RSK 854 98 23	WS 30900	21
RSK 838 16 07	WS 61200	32	RSK 854 98 24	WS 30903	21
RSK 838 16 13	WS 61160	37	RSK 856 79 76	WS 13000-1037	36
RSK 838 16 14	WS 61170	32	RSK 856 79 84	WS 15000	36
RSK 838 16 14	WS 61170	37	RSK 856 80 40	WS 31701	36
RSK 838 16 15	WS 61140-20	32	RSK 856 80 57	WS 31001	36
RSK 838 16 15	WS 61140-20	37	RSK 856 82 30	WS 31915	10
RSK 838 16 16	WS 61165	37	RSK 856 82 31	WS 31650	10
RSK 838 16 17	WS 61140-25	32	RSK 856 82 32	WS 31655	10
RSK 838 16 17	WS 61140-25	37	RSK 856 82 54	WS 23600	10
RSK 839 01 70	WS 9000-15000	44	RSK 856 82 55	WS 23902	10
RSK 839 01 71	WS 91-2056	25	RSK 856 82 57	WS 23630	11
RSK 839 01 71	WS 91-2056	44	RSK 856 82 59	WS 90524	10
RSK 839 01 72	WS 92-2080	25	RSK 856 82 59	WS 90524	11
RSK 839 01 72	WS 92-2080	44	RSK 856 83 03	WS 14200	38
RSK 839 01 74	WS 94-32175	45	RSK 856 83 05	WS 12011	38
RSK 839 01 75	WS 95-40260	45	RSK 856 83 06	WS 13012	38
RSK 839 01 84	WS 90-1525	44	RSK 856 83 07	WS 13016	38
RSK 839 0173	WS 93-25120	44	RSK 856 83 09	WS 14201	38
RSK 853 30 85	WS 41010	36	RSK 856 83 11	WS 44902	41
RSK 853 30 85	WS 41010	40	RSK 856 83 12	WS 44903	41
RSK 853 30 93	WS 42010	36	RSK 856 83 13	WS 51320	41
RSK 853 30 93	WS 42010	40	RSK 856 83 14	WS 51340	41
RSK 854 84 38	WS 10000	40	RSK 856 84 04	WS 47040	42
RSK 854 84 38	WS 10600	40	RSK 856 84 46	WS 47004	41
RSK 854 98 01	WS 3217-15	21	RSK 894 19 05	WS 60358	20
RSK 854 98 02	WS 33202	21	RSK 894 19 06	WS 60359	20
RSK 854 98 19	WS 30311	21	RSK 894 19 07	WS 60360	20
RSK 854 98 20	WS 30315	21	RSK 894 19 17	WS 70637	20
RSK 854 98 21	WS 30620	21	RSK 894 19 25	WS 70629	20
RSK 854 98 22	WS 30621	21		WS 01007	61

RSK NUMMER	WS NUMMER	SIDNUMMER	RSK NUMMER	WS NUMMER	SIDNUMMER
	WS 01025	51		WS 90389	9
	WS 01026	51		WS 90389	50
	WS 01032	55		WS 90466	50
	WS 01032	55		WS 90646	48
	WS 01033	55		WS 90648	48
	WS 01033	55		WS 90650	52
	WS 01039	48		WS 90650	53
	WS 01151	55		WS 90651	52
	WS 01151	55		WS 90651	53
	WS 01159-U	56		WS 90652	52
	WS 10027	40		WS 90653	52
	WS 15002	36		WS 90655	52
	WS 33521	5		WS 90656	52
	WS 410100	23		WS 90657	52
	WS 410101	23		WS 90658	52
	WS 410200	23		WS 90660	53
	WS 55135	14		WS 90661	53
	WS 55137	14		WS 90662	53
	WS 55450	17		WS 90663	53
	WS 55451	17		WS 90665	53
	WS 55460	17		WS 90666	53
	WS 55461	17		WS 90667	53
	WS 70359	52		WS 90678	52
	WS 70359	53		WS 90679	52
	WS 90012	62		WS 90683	52
	WS 90015	62		WS 90705	53
	WS 90020	61		WS 90706	53
	WS 90104-U	56		WS 90807	52
	WS 90129	60		WS 90836	60
	WS 90197	57		WS 90879	49
	WS 90202-U	56		WS 90879	8

RSK NUMMER	WS NUMMER	SIDNUMMER
	WS 90940	52
	WS 90941	54
	WS 90941	54
	WS 90942	52
	WS 90943	52
	WS 90944	52
	WS 90944	54
	WS 90944	54
	WS 90945	52
	WS 90946	52
	WS 90956	52
	WS 90956	54
	WS 90956	54
	WS 90957	54
	WS 90958	54
	WS 90958	54

